

READ AND SAVE THESE INSTRUCTIONS

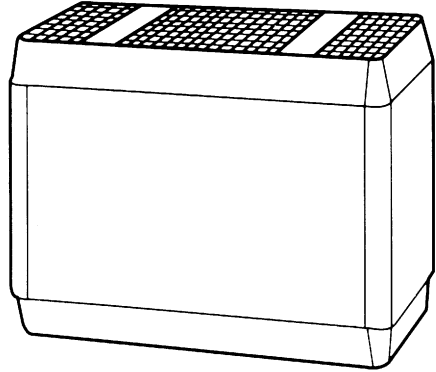

**Evaporative
Humidifier**

OWNERS CARE & USE MANUAL



Models:

527 300 Light Oak, Two-Speed with
Air Care® Filter

- *Portable For Versatility*
- *Ideal for Home, Office, Dorms
or Vacation Spots*
- *Easy to Clean*
- *Lift-Out Power Pak*

French and Spanish
instructions included.

Se incluyen instrucciones
en Español y Francés.

Directives en français et
en espagnol compris.



SAVE THE ENVIRONMENT
RECYCLE APPROPRIATE MATERIALS

Patents: 5,037,583; 5,110,511; 5,133,904
Other Patents Pending

Important Safeguards

READ BEFORE USING YOUR HUMIDIFIER

- 1) This appliance has a polarized plug (one blade is wider than the other). To reduce the risk of electric shock, this plug is intended to fit into a polarized 120-volt AC, 15 amp outlet, only one way. If the plug does not fit fully in the outlet, reverse the plug. If it still does not fit, contact a qualified electrician. Do not attempt to defeat this safety feature. If an extension cord must be used, it should also accept the wide blade plug and meet this electrical rating.
- 2) Do not place the cord under rugs, in traffic areas, or near heat sources.
- 3) Do not use the humidifier if the cord is damaged.
- 4) **Always unplug the power cord before filling, cleaning, servicing, or when the unit is not in use.**
- 5) Care must be used when filling. Remove top grille and fill through the left opening between wick and sidewall of cabinet. Any water spilled on chassis must be dried before energizing humidifier.
- 6) Do not place the humidifier near loose drapes, combustible materials, or heat-producing objects.
- 7) This humidifier is UL listed with Bemis by Essick Air brand evaporative wicks in place. To maintain your UL rating, see your service center for all repairs. Use only Bemis by Essick Air brand replacement wicks and chemicals. To order parts, wicks and chemicals call 1-800-547-3888.
- 8) It is very important that cleaning solutions such as bleach, bacteria treatment or descaler, which could be used to clean the cabinet, are not sprayed or applied to the chassis assembly. These solutions can cause serious electrical malfunction of the humidifier.

Introduction

Your Bemis by Essick Air evaporative humidifier adds invisible moisture to your home by moving dry inlet air through a saturated wick. As air moves through the wick, the water evaporates into the air, leaving behind any white dust, minerals or dissolved and suspended solids. Because the water is evaporated, there is no messy mist or spray and no white dust, just clean and invisible moist air.

As the evaporative wick traps accumulated minerals from the water, its ability to absorb and evaporate water decreases. We recommend changing the wick at least once a year, preferably disposing of the used one at the end of the humidifying season and starting with a new one at the beginning of the next humidifying season. In hard water areas, more frequent replacement may be necessary to maintain your humidifier's efficiency.

CAUTION-We recommend using Bemis by Essick Air Bacteria Treatment when ever you refill the water bottles to eliminate bacteria growth. Follow the directions to determine the proper amount to be added to the 3 gallon reservoir. The wick does not require the use of chelating agent type water treatments that are intended for use in Rotobelt or Water Wheel type humidifiers.

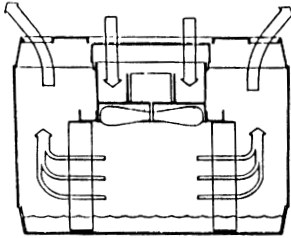

Clean, Space Saver moisturizing. Dry air is drawn into the unit and washed with water as it passes through the moistened wick and out into the room to provide a comfortable spring fresh moistened atmosphere.

Locate your humidifier on an inside wall, near an electrical outlet. The humidifier should be at least 4" away from the wall for best results. Do not position the unit directly in front of a hot air duct or radiator.

Assembly, Filling & Operation

ASSEMBLY:

- 1) Unpack humidifier from carton.
- 2) Remove all packaging material, wicks, etc. from cabinet.
- 3) The wicks are located by four pairs of ribs in the bottom of the cabinet. Locate the two wicks. Insert them by dropping each one down into the locating ribs (see illustration).
- 4) After inserting the wicks, place the transition molding on top of them, flange side up. The notch along one side of the transition goes to the back of the cabinet.
- 5) Place the chassis unit into the cabinet, with the switch to the back and hang it onto the mounts at the front and back inside of the cabinet.

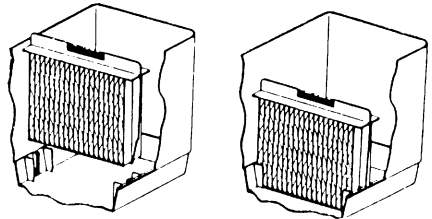

FILLING:

- 6) Before replacing the top grille, fill the reservoir with cool, fresh, preferably *unsoftened water*. **DO NOT POUR WATER OVER THE ELECTRICAL CHASSIS.** Fill the cabinet only through the opening between the left wick and the cabinet sidewall, to the level marked "**Fill to Here**" on the left side rear wall of the cabinet. If water spills on the chassis, it must

Assembly, Filling and Operation^(cont.)

be allowed to dry completely before energizing the humidifier. If you have only softened water available in your home, you can use it, but you will notice a build up of minerals on the evaporative wicks much sooner. Reservoir capacity is 3.0 gallons.

DO NOT OVERFILL

- 7) **We recommend using Bemis by Essick Air Bacteria Treatment, whenever you refill the humidifier reservoir to eliminate bacterial growth.** Add bacteriostat according to the instructions on the bottle.
- 8) Replace the grille onto the cabinet with the switch opening to the back.

OPERATION:

- 9) Plug cordset into interlock receptacle at back of unit.
- 10) Plug cordset into wall receptacle.
- 11) Turn Humidifier on.
- 12) The amount of humidity is regulated by using the HI/LO speed switch on the chassis.

Air Care[®] Filters

The 527 300 features a two-stage air filter inserted into the top of the power pak which filters the air as it humidifies.

The first stage of the air filter is 3M FILTRETE[™], a high-efficiency, electrostatically-charged filter media which traps dust, pollen and airborne pollutants. The second stage of the Air Care filter is an activated carbon media which absorbs odors from cooking, pets or tobacco smoke.

We recommend replacing the Air Care filter at least once a year, more often if necessary. When the white filter media is coated with a layer of dust and dirt, it is time to replace the filter.

The certified water output of your humidifier will be reduced when using the Air Care filter.

Air Care filters are optional and are not required for normal operation of the humidifier.

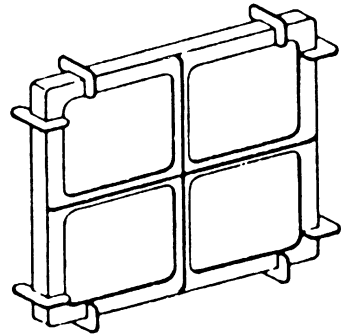

*FILTRETE[™] is Trademark of 3M Corp.

Care and Maintenance

IMPORTANT: We recommend cleaning your humidifier once a week. Follow instructions.

Humidifiers provide comfort by adding moisture to dry, heated indoor air. To get the most benefit from the humidifier and avoid product misuse, follow all instructions carefully, specifically the filling operation, care and maintenance guidelines. Please note this is an electrical appliance and requires careful attention when in use.

Keep the chassis dry at all times.

In addition, if you do not follow the recommended care and maintenance guidelines, microorganisms may be able to grow in the water within the humidifier's reservoir.

Caution: Disconnect power before filling, cleaning or servicing unit.

CLEANING/DISINFECTING INSTRUCTIONS

- 1) Turn unit off.
- 2) Unplug electrical cord from the wall outlet.
- 3) Unplug interlock plug from chassis receptacle.
- 4) Lift off grille
- 5) Lift chassis unit from cabinet and set aside
- 7) Empty cabinet into sink. Remove any remaining water from cabinet with a sponge. Fill reservoir with one 8 oz. cup of undiluted white vinegar. Let solution stay 20 minutes. Clean all interior surfaces of reservoir with a soft brush. Dampen soft cloth with a undiluted white vinegar and wipe out reservoir to remove scale.

REMOVING SCALE

- 6) Carefully lift wicks from cabinet, allowing any water to drain from wicks into cabinet.
- 8) Rinse cabinet thoroughly with fresh water to remove scale & cleaning solution before disinfecting.

Cont. next page

Care and Maintenance (cont')

DISINFECTING RESERVOIR

- 9) Fill reservoir with mixture of one teaspoon chlorine bleach in one gallon water. Let solution stay 20 minutes, swishing every few minutes. Wet all surfaces inside the reservoir. **DO NOT ALLOW BLEACH OR CLEANING SOLUTION TO REACH THE CHASSIS OR ANY ELECTRICAL COMPONENT. THIS COULD CAUSE SERIOUS ELECTRICAL MALFUNCTION.**
- 10) Empty reservoir after 20 minutes. Rinse with water until bleach smell is gone. Dry with clean cloth or paper towel.
- 11) Replace wicks in cabinet by dropping wicks into locating ribs in bottom of cabinet.
- 12) Replace transition molding on top of the wicks.
- 13) Replace chassis unit into cabinet, with switch to the back, ensuring that the chassis seats correctly on the front and back

edge of the cabinet.

- 14) Plug cord set into interlock receptacle at back of unit. Plug cord set into wall outlet. Turn unit on.

EVAPORATIVE WICKS

- 15) We recommend replacing the wicks at least once a season, more often in hard water areas. When they appear excessively clogged with mineral deposits, discard them and restore your humidifier's efficiency with new wicks. Bemis by Essick Air wick number 1040 fits all 500 Series Tabletop humidifiers. For replacement wicks, call 1-800-547-3888.
Only the Bemis by Essick Air evaporative wick guarantees the certified output of your humidifier. Use of wicks other than Bemis by Essick Air brand will void your warranty as well as the certification of output and may reduce the efficiency and output of your humidifier.

Summer Storage

- 1) Clean unit as outlined in Care & Maintenance section.
- 2) Discard used wicks-install new Bemis by Essick Air evaporative wicks at the beginning of the next season. Only Bemis by Essick Air wicks guarantee the rated output of your humidifier.
- 3) Allow unit to dry thoroughly before storage. Do not store with water inside reservoir.
- 4) Do not store unit in an attic or other high-temperature area.
- 5) Clean humidifier and install new filter before next season begins.
- 6) A convenient order form for wicks and accessories is found in the back of this manual.

Accessories

Evaporative Wick

Model 1040. Each portable humidifier requires two evaporative wicks. Each wick continuously wicks up moisture as it traps mineral deposits. Only Bemis by Essick Air wicks guarantee the rated performance from your Bemis by Essick Air Evaporative Humidifier.

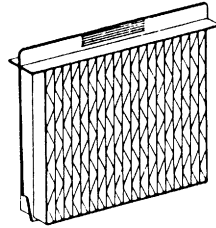

Air Care® Filter

Model 1050. Replaceable two-stage Air Care filter 3M Filtrete™ removes airborne particles and activated carbon removes odors.

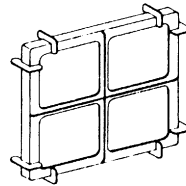

Bacteria Treatment

No. 1970-32 oz. Bacteria Treatment. Controls bacteria growth in humidifiers. Helps eliminate unpleasant odors.



Humidifier Descaler/Cleaner

No. 1961-32 oz. Descaler/Cleaner. Bemis by Essick Air Humidifier Descaler will clean and prepare your humidifier for efficient operations by removing any lime scale build-up or sediment.





HOME COMFORT DIVISION ONE-YEAR LIMITED WARRANTY

The Bemis by Essick Air humidifier warranty covers defects in materials and workmanship for a period of one year from date of retail purchase. This warranty applies only to the original purchaser of the product.

Within the first 12 months from date of purchase, Essick Air will repair or replace, at its discretion, any defective part of the humidifier covered by this warranty.

This warranty gives you specific legal rights, and you may also have other rights which vary from state to state or province to province.

This warranty does not cover damage resulting from misuse or abuse of the humidifier, accidents or alterations to the product, commercial use or damage during shipment. Misuse includes malfunctions caused by negligence in cleaning or parts fouled with mineral deposits due to hard-water conditions. Alterations to the product include the substitution of non-Bemis by Essick Air brand components including, but not limited to, wicks.

If service becomes necessary, take or send the product to any Bemis by Essick Air service center.



Essick Air Products

5800 Murray Street
Little Rock, AR 72209
501.562.1094



ACCESSORY ORDER FORM

To keep your humidifier in top working condition, use only Bemis by Essick Air replacement parts. Only Bemis by Essick Air replacement wicks guarantee your humidifier will maintain its original AHAM certified output.

No. 1044
Replacement Wick Filter for
900 Series
Tabletop Humidifiers
\$5.49



No. 1052SGL
Air Cleaner for
700 Series
Tabletop Humidifiers
\$5.99



No. H7000
Summer Protective
Dust Cover for
700 Series
\$4.99



No. 1050
Air Cleaner Filter for
500 Series Tabletop Humidifiers
\$7.99



No. SGL1040
Single Pack Wick for
300, 500, & 700 Series
Tabletop Humidifiers
\$7.49



No. 1990
Digital Hygrometer/Comfort Sensor
\$25.99
• Digitally monitors temperature & humidity



No. 1040
Twin Pack Wick for
300, 500, & 700 Series
Tabletop Humidifiers
\$12.99



No. 1053
Twin Pack Air Cleaner for
300 Series Tabletop Humidifiers
\$12.99



No. 1970
Bacteria Treatment, 32 oz.
\$5.99
• Helps Eliminate Bacteria & Algae Build-up
• Strongly Recommended for Bemis Humidifiers
& All Other Evaporative Humidifiers



No. 1961
Humidifier Cleaner, 32 oz.
\$3.99
• Helps Remove Lime Scale
• Aides in Cleaning Your Humidifier



Item #	Description	Qty	Unit Price	Amount
1040	Twin Pack Wick for 300, 500, &, 700 Tabletop Humidifiers		\$ 12.99	
SGL1040	Single Pack Wick for 300, 500 & 700 Tabletop Humidifiers		\$ 7.49	
1044	Replacement Wick Filter for 900 Series Tabletop Humidifiers		\$ 5.49	
1050	Air Cleaner Filter for 500 Series Tabletop Humidifiers		\$ 7.99	
1052SGL	Air Cleaner for 700 Series Tabletop Humidifiers		\$ 5.99	
1053	Twin Pack Air Cleaner Filter for 300 Series Tabletop Humidifiers		\$ 12.99	
1961	Cleaner for all Humidifiers, 32 oz.		\$ 3.99	
1970	Bacteria Treatment, 32 oz.		\$ 5.99	
H7000	Summer Protective Dust Cover for 700 Series		\$ 4.99	
1990	Digital Hygrometer/Comfort Sensor		\$ 25.99	

Shipping Schedule
\$0.00 - 19.99 . . \$4.00
\$20.00 - 49.99 . . \$6.00
\$50.00 - 99.99 . . \$8.00
\$100.00+ . . . \$10.00

TOTAL MERCHANDISE _____
 CT RESIDENTS ADD 6% TAX _____
 SHIPPING & HANDLING _____
 TOTAL INVOICE AMOUNT _____

Source Code	Revised
BEM 120	04/23/2004

Name _____

Address _____

City _____ State _____ Zip Code _____

Phone number _____

Email address _____

Enclosed is my: Check or Money Order (US Currency) payable to:

BEMIS BY ESSICK AIR

Visa/MasterCard American Express Discover

Card #: _____

Signature: _____

Expiration Date: _____

Web Orders: www.bemis-parts-store.com

Telephone Orders: • Call toll free 1-800-547-3888
 • \$15.00 minimum telephone orders

Mail Orders: **BEMIS BY ESSICK AIR CONSUMER SERVICES**
 20 Constitution Boulevard, South
 P.O. Box 884
 Shelton, CT 06484-0884

ORDERS ARE SHIPPED WITHIN 24 HOURS.
 If outside the continental USA, call for FREIGHT CHARGES.

LEER Y CONSERVAR ESTAS INSTRUCCIONES

BEMIS Humidificador
BY **ESSICK** Vaporizador

MANUAL CUIDADO Y USO POR EL PROPIETARIO

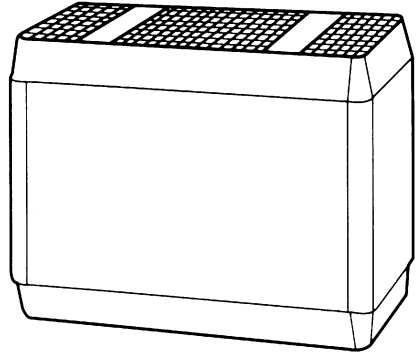

Modelos:

527 300 Roble Claro, Dos Velocidades con Filtro De Aire Air Care®

- Portátil para Versatilidad
- Ideal para el Hogar, la Oficina, los Dormitorios o Lugares de Vacaciones
- Fácil de Limpiar
- Unidad de Energía "Power Pak"

BEMIS
BY **ESSICK**



PROTEJA EL MEDIO AMBIENTE
RECICLE LOS MATERIALES APROPIADOS

Patentes 5,037,583; 5,110,511; 5,133,904
Otras patentes pendientes

Pautas Importantes de Seguridad

LEER ANTES DE USAR SU HUMIDIFICADOR

- 1) Este artefacto tiene un enchufe polarizado (una espiga es más ancha que la otra). Para disminuir el riesgo de descarga eléctrica, este enchufe está diseñado para encajar tan solo de una forma en un tomacorriente polarizado de 120 voltios CA, 15 amp. Si el enchufe no encaja completamente en el tomacorriente, intentar conectarlo en sentido contrario. Si a pesar de eso no encaja, contactar a un electricista calificado. No intentar burlar esta característica de seguridad de manera alguna. Si se tiene que utilizar un cordón de extensión, éste también debe aceptar el enchufe con espiga ancha y debe tener el voltaje adecuado.
- 2) No colocar el cordón debajo de alfombras, en áreas de tráfico, ni cerca de fuentes de calor.
- 3) No utilizar el humidificador si el cordón está dañado.
- 4) **Siempre desenchufar el cordón de suministro de corriente antes de llenar, limpiar, dar servicio o cuando la unidad no esté en uso.**
- 5) Se debe tener cuidado al llenar. Saque la rejilla superior y llene por la abertura izquierda entre la mecha y la pared lateral del gabinete. Antes de enchufar la unidad al tomacorriente, seque toda el agua que se hubiese derramado en el chasis.
- 6) Siempre desconectar el cordón de corriente eléctrica antes de limpiar, dar servicio o cuando no se esté usando la unidad.
- 7) No colocar el humidificador cerca de cortinas sueltas, materiales combustibles u objetos que produzcan calor.
- 8) Es muy importante que las soluciones limpiadoras como el blanqueador, el tratamiento bactericida o el descalcificador que se usen para limpiar el gabinete no se rocíen sobre el chasis. Estas soluciones pueden causar malfuncionamientos serios del humidificador.

Introducción

Su humidificador vaporizador Bemis by Essick Air agrega una humedad invisible a su hogar moviendo el aire seco que entra a través del filtro/mecha saturado de agua. A medida que el aire pasa a través de los filtros/mecha humedecidos, el agua se va evaporando en el aire dejando atrás en las mechas que a su vez sirven de filtros, cualquier polvo blanco, minerales o sólidos disueltos y suspendidos. Debido a que el agua se evapora, no existe niebla o rocío sucio ni polvo blanco, tan solo aire húmedo limpio e invisible.

A medida que los filtros/mecha atrapan los minerales acumulados en el agua, su capacidad para absorber y evaporar agua va disminuyendo. Recomendamos cambiar los filtros/mecha por lo menos una vez por año, preferiblemente desechando los filtro/mecha usados al final de la temporada que necesita humedad adicional y comenzando con otros nuevos al inicio de la siguiente temporada que requiere humedad adicional. En áreas con aguas duras puede que sea necesario reemplazarlos más frecuentemente para conservar la eficiencia de su humidificador.

PRECAUCIÓN - Para eliminar el desarrollo bacteriano, recomendamos el uso del Bactericida Bemis by Essick Air, cada vez que se rellene las botellas de agua. Seguir las instrucciones para determinar la cantidad apropiada que debe añadirse al reservorio de agua de 3 galones (11.4 L).

El filtro/mecha de absorción no requiere de agentes anticalcificantes para el tratamiento de agua cuyo uso está destinado a humidificadores tipo Correa Rotatoria o Rueda de Agua.

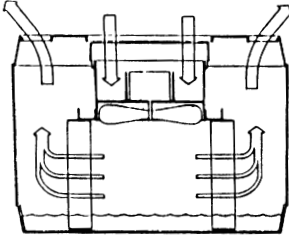

Limpiar el humidificador ahorrador de espacio. El aire seco ingresa al humidificador y es lavado con agua a medida que pasa a través del filtro/mecha y sale a la habitación para proveer una atmósfera primaveral, fresca y húmeda.

Ubicar el humidificador junto a una pared interior, cerca de un tomacorriente eléctrico. Para mejor resultado, el humidificador debe estar alejado de la pared por lo menos 4" (10 cm.). No colocar la unidad frente a un ducto de aire caliente o a un radiador.

Ensamblaje Llenado y Operación

ENSAMBLAJE:

- 1) Sacar el humidificador de la caja.
- 2) Retirar todos los materiales de embalaje, filtros/mecha, etc. del gabinete.
- 3) Los filtros/mecha están fijados por cuatro pares de rieles guía al fondo del gabinete. Colocar los dos filtros/mecha. Insertarlos dejando caer cada uno dentro de los correspondientes rieles guía. (Ver figura).
- 4) Después de insertar los filtros/mecha, colocar la moldura de transición encima de ellos, con las bridas hacia arriba. La ranura a lo largo de un costado de la moldura de transición va hacia atrás del gabinete.
- 5) Colocar la unidad del chasis en el gabinete, con el interruptor hacia atrás y colgarlo en la montura en la parte frontal y posterior del gabinete.

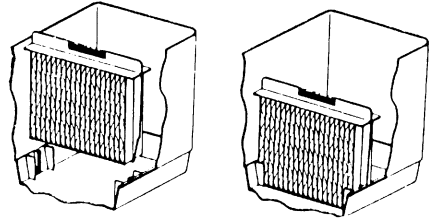

LLENADO:

- 6) Antes de reinstalar la rejilla superior, llene el reservorio con agua fría, fresca, *preferiblemente sin ablandar*. **NO ECHE AGUA SOBRE EL CHASIS ELÉCTRICO.** Llene el gabinete por la abertura entre la mecha izquierda y la pared lateral del gabinete hasta el nivel marcado "Fill to Here" (Llenar hasta aquí) que está en la parte izquierda de la pared posterior del gabinete. Si se derrama o salpica agua

sobre el chasis, debe permitirse que seque completamente antes de enchufar el humidificador a la corriente. Si sólo tiene agua ablandada en su casa, puede usarla, pero notará una acumulación más rápida de minerales en las mechas vaporizadoras. La capacidad del tanque es de 3 galones (11.4 l).

NO SOBRELLENAR

- 7) **Para eliminar el desarrollo bacteriano, recomendamos el uso del Bactericida Bemis by Essick Air, cada vez que se rellene el humidificador.** Añadir el bactericida siguiendo las instrucciones en la botella.
- 8) Colocar la rejilla en el gabinete con la abertura para el interruptor hacia atrás.

OPERACIÓN

- 9) Enchufar un extremo del cordón en la parte posterior de la unidad.
- 10) Enchufar el cable en el tomacorriente de la pared.
- 11) Prender el humidificador.
- 12) La cantidad de humedad se regula mediante el control de Alta/Baja Velocidad (Hi/Lo Speed) en el chasis.

Filtros de aire Air Care®

Los modelos "Air Care" traen un filtro de aire de dos etapas que filtra el aire a medida que lo humidifica y que se coloca encima de la unidad de energía "Power Pak".

La primera etapa del filtro de aire es el FILTRETE de 3M, un filtro de alta eficiencia, electrostáticamente cargado que atrapa el polvo, el polen y los contaminantes del aire. La segunda etapa del filtro Air Care es carbón activado que absorbe los olores de la cocina, las mascotas o el humo de tabaco.

Recomendamos reemplazar el filtro "Air Care" por lo menos una vez al año, más a menudo si es necesario. Cuando la parte blanca del filtro esté revestida con una capa de polvo y suciedad, es el momento de reemplazar el filtro.

La capacidad del humidificador se verá reducida cuando esté usando el filtro de aire "Air Care".

Los filtros de aire "Air Care" son opcionales y no son indispensables para la operación normal del humidificador.

*FILTRETE es una marca registrada de 3M Corp.

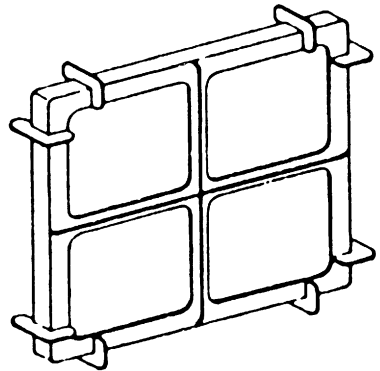

Cuidado y Mantenimiento

IMPORTANTE: Recomendamos limpiar su humidificador cada dos semanas. Seguir las Instrucciones.

Los humidificadores proporcionan confort añadiendo humedad al aire seco y caliente en recintos encerrados. Para obtener el mayor beneficio de su humidificador y evitar el mal uso de este artefacto, seguir cuidadosamente todas las instrucciones, en particular las instrucciones de la operación de llenado, para el cuidado y mantenimiento. Por favor tomar nota que este es un aparato eléctrico y requiere de atención cuidadosa cuando está en uso.

Mantenga el chasis seco en todo momento.

Además, si no se siguen las instrucciones de cuidado y mantenimiento recomendadas, existe la posibilidad de que se desarrollen microorganismos en el agua dentro del reservorio del humidificador.

Precaución: Desenchufar de la corriente antes de llenar, limpiar o dar servicio a la unidad.

INSTRUCCIONES PARA LIMPIEZA Y DESINFECCIÓN

- 1) Apagar la unidad.
- 2) Desenchufar el cordón eléctrico de la pared.
- 3) Desenchufar el otro extremo del cordón del chasis del humidificador.
- 4) Retirar la rejilla Levantándola.
- 5) Levantar el gabinete del chasis y ponerlo a un lado.
- 7) Vaciar el agua del gabinete en un desagüe. Con una esponja secar el agua remanente en el gabinete. Llenar el reservorio con agua y una taza de 8 onz. (0.237 Lt.) de vinagre blanco sin diluir. Dejar que la solución repose por 20 minutos.

Limpia todas las superficies interiores del reservorio con un cepillo blando. Humedecer un paño suave con vinagre blanco sin diluir y frotar el reservorio para eliminar el sarro.

REMOCIÓN DE CALCIFICACIONES

- 6) Levantar cuidadosamente los filtros/mecha del gabinete, permitiendo que el agua de los filtros/mecha drene dentro del gabinete.
- 8) Enjuagar completamente con agua fresca para eliminar las calcificaciones y solución limpiadora antes de desinfectar.

DESINFECCIÓN DEL RESERVORIO

- 9) Echar en el reservorio un galón (3.78 L) de agua y una cucharadita de blanqueador a base de cloro. Permitir que la solución repose 20 minutos moviéndola cada varios minutos. Mojar todas las superficies dentro del reservorio.

NO PERMITA QUE EL BLANQUEADOR O LA SOLUCIÓN LIMPIADORA HAGAN CONTACTO CON EL CHASIS NI CON LOS COMPONENTES ELÉCTRICOS PORQUE PUEDEN CAUSAR MALFUNCIONAMIENTO SERIO DEL HUMIDIFICADOR.

- 10) Vaciar el reservorio de agua después de 20 minutos. Enjuagarlo con agua hasta que el olor a blanqueador haya desaparecido. Secar con un paño limpio o con toallas de papel.
- 11) Volver a colocar los filtros/mecha en el gabinete dejándolos caer entre los rieles guía en el fondo del gabinete.
- 12) Volver a colocar la moldura de transición sobre los filtros/mecha.
- 13) Volver a colocar la unidad del chasis en el gabinete con el

interruptor hacia atrás, asegurándose que el chasis se asiente correctamente en el borde frontal y posterior del gabinete.

- 14) Volver a enchufar un extremo del cordón en la parte posterior del humidificador y el otro extremo en un tomacorriente.

FILTROS/MECHA VAPORIZADORES

- 15) Recomendamos reemplazar los filtros/mecha por lo menos una vez por temporada, y más frecuentemente en áreas con aguas duras. Cuando los filtros/mecha se encuentren excesivamente obstruidos con depósitos minerales, desecharlos y recupere la eficiencia de su humidificador con nuevos filtros/mecha. El filtro/mecha vaporizador Bemis by Essick Air número 1040 que son compatibles con todos los humidificadores de mesa de la serie 500. Llamar 1-800-547-3888 para ordenar. Solamente los filtros/mecha Bemis by Essick Air garantizan la capacidad de su humidificador. El uso de otros filtros/mecha anulará la garantía y puede reducir la capacidad de su humidificador.

Almacenamiento Durante el Verano

- 1) Limpiar la unidad como se indicó en la sección Cuidado y Mantenimiento.
- 2) Desechar los filtros/mecha usados. Instalar nuevos filtros/mecha Bemis by Essick Air al comienzo de la siguiente temporada. Sólo los filtros/mecha Bemis by Essick Air garantizan la eficiencia de su humidificador.
- 3) Permitir que el humidificador se seque por completo antes de almacenarlo. No almacenar la unidad si tiene agua en su interior.
- 4) No almacenar la unidad en áticos u otras áreas donde existan altas temperaturas.
- 5) Limpiar el humidificador e instalar los nuevos filtros/mecha vaporizadores Bemis by Essick Air antes que comience la siguiente temporada.
- 6) En la parte posterior de este manual puede encontrar un formulario para ordenar filtros/mecha y accesorios.

Accesorios

Filtro/Mecha Vaporizador

Modelo 1040. Cada humidificador portátil usa dos filtros/mecha vaporizadores. Cada filtro/mecha absorbe agua y emite humedad continuamente mientras va atrapando depósitos minerales. Solamente los filtros/mecha Bemis by Essick Air garantizan el rendimiento de su Humidificador Bemis by Essick Air.

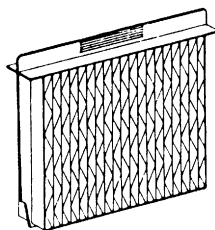

Filtro de Air Care®

Modelo 1050. Filtro de aire "Air Care" de dos etapas, reemplazable - el Filtrete™ de 3M atrapa las partículas suspendidas en el aire y el carbón activado elimina los olores.

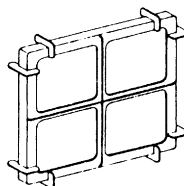

Bactericida

Bactericida No. 1970-32 onz. (0.95 Lt)

Controla el desarrollo de bacterias en los humidificadores. Ayuda a eliminar los olores desagradables.



Descalcificador/Limpiador de Humidificadores

Descalcificador/Limpiador de Humidificadores No. 1961 - 32 onz. (0.95 Lt) de Bemis by Essick Air limpiará y preparará su humidificador para que opere eficientemente, removiendo cualquier sedimento o acumulación de calcio del reservorio.





DIVISION DU CONFORT À LA MAISON GARANTIE LIMITÉE DE UN AN

La garantie sur l'humidificateur Bemis by Essick Air porte sur tous défauts dans la matière ou la fabrication et ce, pour une période de un an, à compter de la date d'achat chez le détaillant. Cette garantie ne s'applique que pour l'acheteur d'origine de ce produit. Dans les 12 premiers mois de la date d'achat, Essick Air répare ou remplace, à sa discrétion, toute pièce défectueuse comprise dans cette garantie.

Cette garantie vous donne des droits particuliers. Il se peut que vous ayez d'autres droits qui varient d'un état à l'autre ou d'une province à l'autre.

Cette garantie ne couvre pas les dommages causés par une mauvaise utilisation, un emploi abusif, un accident ou des modifications portées sur le produit, une utilisation commerciale ou des dommages subis lors du transport. Une mauvaise utilisation comprend un mauvais fonctionnement de l'appareil dû à de la négligence dans le nettoyage ou à des pièces souillées de dépôts de minéraux en raison de la dureté de l'eau. Les modifications portées au produit comprennent la substitution pour des éléments autres que ceux de marque Bemis by Essick Air y compris, mais sans limiter, les filtres à mèche.

Pour toute réparation, apporter ou envoyer le produit à n'importe quel Centre de service Bemis by Essick Air.



Essick Air Products
5800 Murray Street
Little Rock, AR 72209
501.562.1094



FORMULARIO PARA ORDENAR ACCESORIOS

Para mantener su humidificador en condiciones óptimas de operación, use sólo repuestos Bemis by Essick Air. Sólo las mechas de repuesto Bemis by Essick Air garantizan que su humidificador mantenga la capacidad original certificada por AHAM.

No. 1044
Mecha Filtrante de Repuesto para Humidificadores de Mesa Serie 900 \$ 5.49

No. 1052SGL
Filtro de Aire para Humidificadores de Mesa Serie 700 \$ 5.99

No. H7000
Forro Antipolvo para Humidificadores Serie 700 \$ 4.99

No. 1050
Filtro de Aire para Humidificadores de Mesa Serie 500 \$ 7.99

No. SGL1040
Paquete de Mechas individual para Humidificadores de Mesa de las Series 300, 500 y 700 \$ 7.49

No. 1040
Paquete de dos Mechas para Humidificadores de Mesa Series 300, 500 y 700 \$ 12.99

No. 1990
Hidrómetro Digital/Sensor de Confort \$ 25.99
- Monitorea en Forma Digital la Temperatura y Humedad.

No. 1053
Filtro de Aire para Humidificadores de Mesa de la Serie 300 \$12.99

No. 1970
Bactericida, 946ml (32 Oz.) \$ 5.99
- Ayuda a Eliminar la Bacteria y la Acumulación de Algas.
- Se recomienda para los Humidificadores Bemis y Todos los Otros Humidificadores Vaporizadores.

No. 1961
Limpiador de Humidificadores, 946ml (32 Oz.) \$ 3.99
- Ayuda a Quitar el Sarro Acumulado.
- Ayuda a Limpiar el Humidificador.

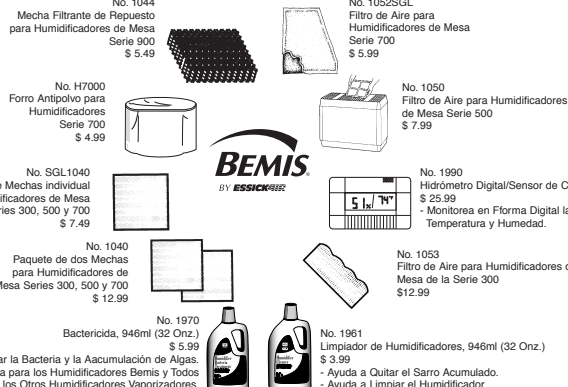
Art.	Descripción	Cant.	Unidad Precio	Monto
1040	Paquete de dos Mechas para Humidificadores de mesa Series 300, 500 y 700		\$ 12.99	
SGL1040	Paquete de Mechas Individual para Humidificadores de Mesa Series 300, 500 y 700		\$ 7.49	
1044	Mecha Filtrante de Repuesto para Humidificadores de Mesa Serie 900		\$ 5.49	
1050	Filtro de Aire para Humidificadores de Mesa de la Serie 500		\$ 7.99	
1052SGL	Filtro de Aire para Humidificadores de Mesa de la Serie 700		\$ 5.99	
1053	Filtro de Aire para Humidificadores de Mesa de la Serie 300		\$ 12.99	
1961	Limpiador de Humidificadores, 946ml (32 Oz.)		\$ 3.99	
1970	Bactericida, 946ml (32 Oz.)		\$ 5.99	
H7000	Forro Antipolvo para Humidificadores Serie 700		\$ 4.99	
1990	Hidrómetro Digital/Sensor de Confort		\$ 25.99	

Tarifas para despachos	
\$0.00 - 19.99 . .	\$4.00
\$20.00 - 49.99 . .	\$6.00
\$50.00 - 99.99 . .	\$8.00
\$100.00+ . . .	\$10.00

Total por la mercadería _____

Residentes de CT agregar impuesto de 6% _____

Flete y Manipuleo _____

Total de la factura _____

Source Code	Revised
BEM 120	04/23/2004

Nombre: _____

Dirección: _____

Ciudad: _____ Estado/Prov.: _____ Cod. Postal _____

Numero de teléfono: _____

Correo-e: _____

Ajunto mi: Cheque u órden de Pago (en moneda de EE.UU.) a la orden de:
BEMIS BY ESSICK AIR
 Visa/MasterCard American Express Discover

Tarjeta No.: _____

Firma: _____

Fecha de Expiración: _____

Órdenes por internet: www.bemis-parts-store.com

Órdenes por teléfono: • Llamar gratis al 1-800-547-3888
• Órdenes mínimas de \$15.00

Órdenes por correo: **BEMIS BY ESSICK AIR CONSUMER SERVICES**
20 Constitution Boulevard, South
P.O. Box 884
Shelton, CT 06484-0884

Las órdenes se despachan dentro de las 24 horas.
Para fuera de los EE.UU. Continental, llamar a preguntar por los cargos por flete.

LIRE ATTENTIVEMENT CES DIRECTIVES
ET LES CONSERVER.

BEMIS Humidificateur
évaporateur
BY **ESSICK**

GUIDE D'UTILISATION ET D'ENTRETIEN DU PROPRIÉTAIRE

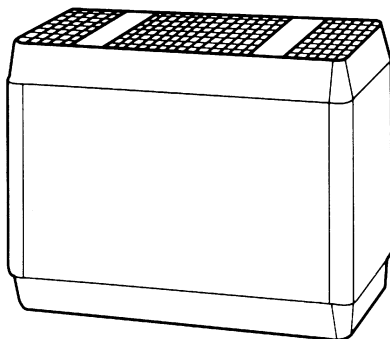

Modèles :

527 300 Chêne clair, à deux vitesses
avec filtre Air Care®

- *Portatif pour une plus grande flexibilité*
- *Idéal pour la maison, le bureau, les dortoirs ou les lieux de vacances*
- *Facile à nettoyer*
- *Bloc d'alimentation amovible*

BEMIS
BY **ESSICK**



PROTÉGER L'ENVIRONNEMENT
RECYCLER LES MATIÈRES APPROPRIÉES.

Brevets : 5,037,583; 5,110,511; 5,133,904
Autres brevets en instance.

Mesures de sécurité importantes

LIRE ATTENTIVEMENT AVANT D'UTILISER L'HUMIDIFICATEUR

- 1) Cet appareil est muni d'une fiche polarisée (une lame est plus large que l'autre). Pour réduire les risques de chocs électriques, cette fiche a été conçue pour s'insérer, d'une seule façon, dans une prise polarisée de 120 volts c.a., d'une puissance de 15 ampères. Si la fiche ne s'insère pas complètement dans la prise, retourner la fiche. Si elle ne s'insère toujours pas, communiquer avec un électricien qualifié. Ne pas tenter de contourner cette caractéristique de sécurité. Si l'utilisation d'une rallonge est nécessaire, celle-ci doit également accepter la lame large de la fiche et se conformer aux valeurs nominales électriques mentionnées.
- 2) Ne pas placer le cordon électrique sous un tapis, dans un endroit passant ou près d'une source de chaleur.
- 3) Ne pas utiliser l'humidificateur si le cordon est endommagé.
- 4) **Débrancher toujours l'appareil avant de le remplir, nettoyer, entretenir ou lorsqu'il n'est pas en fonction.**
- 5) Faire attention lors du remplissage de l'appareil. Retirer la grille supérieure et remplir le récipient d'eau à travers l'ouverture gauche, entre la mèche et la paroi latérale du boîtier. Si de l'eau a été versée sur le châssis, il doit être essuyé avant de mettre l'humidificateur sous tension.
- 6) Ne pas placer l'humidificateur près de rideaux longs, de matières combustibles ou d'objets dégagant de la chaleur.
- 7) Cet humidificateur est approuvé par le UL avec les filtres à mèche d'évaporation de marque de Bemis by Essick Air en place. Pour maintenir votre classification UL, voir le centre de service de la région pour toute réparation. N'utiliser que les produits chimiques et les filtres à mèche de marque de Bemis by Essick Air en remplacement. Pour placer une commande de pièces, de filtres à mèche ou de produits chimiques, composer le 1-800-547-3888.
- 8) Il est très important d'éviter de vaporiser ou d'appliquer sur l'ensemble de châssis de l'eau de Javel, des agents antibactériens ou des produits de détartrage servant à nettoyer le boîtier. De telles solutions peuvent provoquer des défaillances électriques graves de l'humidificateur.

Introduction

L'humidificateur évaporateur de Bemis by Essick Air ajoute une humidité invisible dans la maison en faisant passer l'air sec à travers un filtre à mèche saturé d'eau. Au fur et à mesure que l'air passe à travers le filtre à mèche, l'eau s'évapore dans l'air en laissant derrière toutes poussières blanches, minéraux et solides dissous ou en suspension. Étant donné que l'eau est évaporée, il n'y a aucune vaporisation d'eau ni bruines salissantes et aucunes poussières blanches; il n'y a que de l'air humidifié, propre et invisible.

Au fur et à mesure que le filtre à mèche d'évaporation emprisonne et accumule les minéraux contenus dans l'eau, sa capacité d'absorption et d'évaporation diminue. Nous recommandons de changer le filtre à mèche au moins une fois par an; de préférence, en éliminant le filtre à mèche usé à la fin de la saison d'humidification et en commençant la saison d'humidification suivante avec un nouveau filtre à mèche. Dans les régions où l'eau est dure, un remplacement plus fréquent peut être nécessaire pour maintenir l'efficacité de l'humidificateur.

MISE EN GARDE : Nous recommandons l'utilisation du traitement contre les bactéries Bemis by Essick Air Bacteria Treatment à chaque remplissage des récipients d'eau afin d'éliminer la croissance éventuelle des bactéries. Suivre les directives pour déterminer la quantité appropriée à ajouter au récipient d'eau de 11,37 L (3 gallons). Le filtre à mèche ne requiert pas l'emploi de traitements de l'eau du genre utilisant des agents de chélation qui sont conçus pour une utilisation dans les humidificateurs munis d'un centrifugeur ou d'une roue hydraulique.

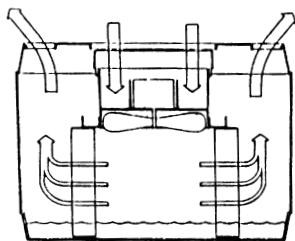

Propre, compact et humidifiant. L'air sec est tiré à l'intérieur de l'humidificateur et purifié avec l'eau comme il passe par le filtre à mèche d'évaporation humide pour être ensuite poussé à l'extérieur, soit dans la pièce, par le ventilateur pour fournir un atmosphère printanier agréable, frais et humidifié.

Placer l'humidificateur contre un mur intérieur, près d'une prise de courant. Pour obtenir de meilleurs résultats, l'humidificateur doit être à au moins 10,2 cm (4 po) du mur. Ne pas placer l'humidificateur directement devant une bouche d'air chaud ou d'un radiateur.

Assemblage, remplissage et utilisation

ASSEMBLAGE:

- 1) Retirer l'humidificateur du carton d'emballage.
- 2) Enlever toutes les matières d'emballage dans le boîtier, les filtres à mèche et autres pièces.
- 3) Les filtres à mèche sont situés près des quatre paires de nervures, dans le fond du boîtier. Localiser les deux filtres à mèche. Les insérer en les laissant descendre dans les nervures d'emplacement (voir schéma).
- 4) Après insertion des filtres à mèche, placer le médium de transition de moisissure sur le dessus de celles-ci, la bride d'attache sur le dessus. L'encoche sur un côté du médium de transition doit être placé vers l'arrière du boîtier.
- 5) Placer le châssis dans le boîtier avec le commutateur-interrupteur situé à l'arrière; suspendre le châssis sur les montures à l'avant et à l'arrière, à l'intérieur du boîtier.

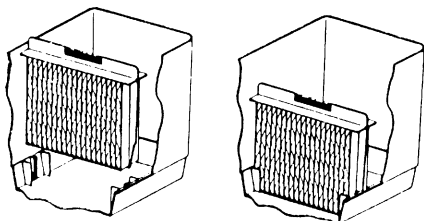

REPLISSAGE:

- 6) Avant de remettre la grille supérieure, remplir le récipient avec de l'eau fraîche, de préférence une eau *non adoucie*. **NE PAS VERSER DE L'EAU SUR LE CHÂSSIS ÉLECTRIQUE.** Remplir le boîtier seulement à travers l'ouverture entre la mèche gauche et la paroi latérale du boîtier, jusqu'au niveau marqué avec la phrase « **Fill to Here** » qui se situe sur la paroi arrière gauche du boîtier. Si de

Assemblage, remplissage et utilisation

(suite)

l'eau est versée sur le châssis, attendre jusqu'à ce qu'il soit complètement sec avant de mettre l'humidificateur sous tension. S'il n'y a que de l'eau adoucie de disponible à la maison, elle peut être utilisée mais l'accumulation de minéraux sur le filtre à mèche se formera plus rapidement. La capacité du récipient d'eau est de 11,4 litres (3,0 gallons). **NE PAS TROP REMPLIR.**

- 7) **Nous recommandons d'utiliser le traitement contre les bactéries Bemis by Essick Air Bacteria Treatment à chaque remplissage des récipients d'eau afin d'éliminer la croissance éventuelle de bactéries.** Ajouter le bactériostat selon les directives inscrites sur la bouteille.
- 8) Replacer la grille sur le boîtier, avec l'ouverture du commutateur-interrupteur vers l'arrière.

UTILISATION :

- 9) Brancher le cordon à la prise d'accouplement située à l'arrière de l'appareil.
- 10) Brancher la fiche dans la prise murale.
- 11) Mettre l'humidificateur en marche.
- 12) Le niveau d'humidité est réglé à l'aide de l'interrupteur de vitesse « HI/LO » situé sur le châssis.

Filtres Air Care®

Les modèles Air Care® se caractérisent par un filtre à air à deux étapes qui s'insère sur le dessus du bloc d'alimentation. Ce filtre purifie l'air tout en l'humidifiant.

La première étape du filtre à air est le 3M FILTRETTE, un médium filtrant électrostatiquement chargé qui capte les poussières, le pollen et les particules dans l'air. La deuxième étape du filtre Air Care® est un médium au charbon actif qui absorbe les odeurs provenant de la cuisson, des animaux domestiques et de la fumée de tabac.

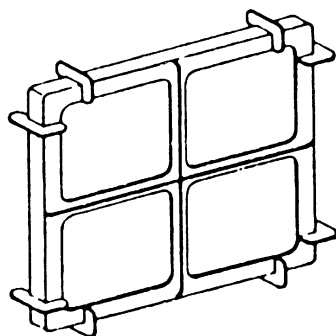

Nous recommandons de remplacer le filtre à air au moins une fois par an, plus souvent si nécessaire. Lorsque le médium blanc est couvert d'une pellicule de poussières ou de saleté, il est temps de remplacer le filtre.

La sortie d'eau certifiée de l'humidificateur est réduite lors de l'utilisation du filtre à air.

Les filtres Air Care® sont optionnels et ne sont pas requis pour le fonctionnement normal de l'humidificateur.

FILTRETTE™ est une marque déposée de 3M Corp.

Soins et Entretien

IMPORTANT : Nous recommandons de nettoyer l'humidificateur une fois par semaine. Suivre les directives.

Les humidificateurs fournissent du confort en ajoutant de l'humidité à l'air sec d'une pièce chauffée. Afin de tirer le maximum d'avantages de l'humidificateur et d'éviter une mauvaise utilisation du produit, suivre attentivement toutes les directives, particulièrement celles qui portent sur le remplissage, le soin et l'entretien de l'appareil. Il est à noter que l'humidificateur est un appareil électrique; par conséquent, il doit être utilisé avec précautions.

Toujours garder le châssis au sec.

De plus, le fait de ne pas suivre les directives recommandées dans les Soins et Entretien de l'appareil risque de favoriser la croissance de micro-organismes dans l'eau du récipient d'eau de l'humidificateur.

Mise en garde : Débrancher l'appareil avant le remplissage, le nettoyage et l'entretien.

INSTRUCTIONS DE NETTOYAGE/DÉSINFECTION

- 1) Éteindre l'appareil.
- 2) Débrancher l'appareil de la prise murale.
- 3) Débrancher le cordon de la prise d'accouplement du châssis.
- 4) Soulever la grille.
- 5) Retirer le châssis du boîtier et le mettre de côté.
- 7) Vider le boîtier dans l'évier. Essuyer toute eau restante dans le boîtier avec une éponge. Remplir le récipient d'eau avec une tasse (8 oz) de vinaigre blanc pur. Laisser agir la solution pendant 20 minutes. Nettoyer toutes les surfaces internes du récipient d'eau à l'aide d'une brosse à poils souples. Mouiller un chiffon doux avec du vinaigre blanc pur et essuyer le récipient d'eau pour enlever le calcaire.
- 8) Rincer abondamment le boîtier avec de l'eau fraîche pour enlever le calcaire et la solution nettoyante avant de désinfecter.

DÉTARTRAGE

- 6) Soulever délicatement le filtre à mèche du boîtier tout en le laissant s'égoutter dans le boîtier.

Suite à la page suivante.

Soins et Entretien (suite)

DÉSINFECTION DU RÉCIPIENT D'EAU

- 9) Remplir le récipient d'eau avec un mélange de 1 c. à thé d'eau de Javel avec 3,8 litres (1 gallon) d'eau. Laisser la solution dans le récipient pendant 20 minutes, en remuant de temps à autre. Mouiller toutes les surfaces internes du récipient d'eau. **ÉVITER TOUT CONTACT DE L'EAU DE JAVEL OU DE LA SOLUTION DE NETTOYAGE AVEC LE CHÂSSIS OU LES COMPOSANTES ÉLECTRIQUES. CECI RISQUE DE CAUSER UNE DÉFAILLANCE ÉLECTRIQUE GRAVE.**
- 10) Vider le récipient d'eau après 20 minutes. Rincer avec de l'eau jusqu'à disparition de l'odeur de chlore. Essuyer avec un chiffon propre ou un essuie-mains.
- 11) Replacer les filtres à mèche dans le boîtier en les glissant dans les nervures au fond du boîtier.
- 12) Remettre le médium de transition de moisissure par-dessus les filtres à mèche.
- 13) Replacer le châssis dans le boîtier, avec le commutateur-interrupteur à l'arrière, en s'assurant que le

châssis s'ajuste parfaitement aux bords avant et arrière du boîtier.

- 14) Brancher le cordon dans la prise d'accouplement située à l'arrière de l'appareil. Brancher la fiche dans la prise murale. Mettre l'appareil en marche.

FILTRES À MÈCHE D'ÉVAPORTION

- 15) Nous recommandons de remplacer les filtres à mèche au moins une fois par saison et plus souvent, dans les régions où l'eau est dure. Lorsque les filtres à mèche semblent excessivement obstrués par des dépôts de minéraux, les jeter et rétablir l'efficacité de l'humidificateur avec de nouveaux filtres à mèche. Le numéro 1040 filtré à mèche de Bemis by Essick Air convient à tous les humidificateurs de table de la série 500. Pour obtenir des filtres à mèche de remplacement, composer le 1-800-547-3888. Seuls les filtres à mèche d'évaporation de Bemis by Essick Air garantissent le rendement certifié à la sortie de votre humidificateur. L'utilisation de filtres à mèche autres que les Bemis by Essick Air annule la garantie, la certification de la valeur à la sortie et peut réduire le rendement à la sortie de l'humidificateur.

Entreposage durant la saison estivale

- 1) Nettoyer l'appareil tel qu'indiqué dans le chapitre portant sur les Soins et Entretien.
- 2) Jeter les filtres à mèche usés. Installer de nouveaux filtres à mèche Bemis by Essick Air au début de la saison suivante. Seule l'utilisation de filtres à mèche Bemis by Essick Air garantit le rendement à la sortie de l'humidificateur.
- 3) Laisser sécher l'appareil complètement avant
- l'entreposage. Ne pas entreposer avec de l'eau dans l'appareil.
- 4) Ne pas entreposer l'appareil dans le grenier ou dans un endroit où la température est élevée.
- 5) Nettoyer l'humidificateur et installer un nouveau filtre à mèche avant le début de la saison suivante.
- 6) Un bon de commande pour les filtres à mèche et accessoires se trouve à l'arrière de ce guide.

Accessoires

Filtre à mèche d'évaporation

Le modèle 1040. Tout humidificateur portatif requiert l'emploi de deux filtres à mèche d'évaporation. Chaque filtre à mèche fournit de l'humidité tout en captant les dépôts de minéraux. Seuls les filtres à mèche Bemis by Essick Air assurent le rendement de qualité certifié de l'humidificateur évaporateur de Bemis by Essick Air.

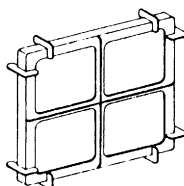
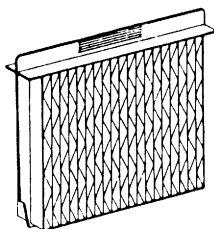

Filtre Air Care®

Modèle 1050. Filtre Air Care® à deux étapes (remplaçable) - 3M FILTRETE™ élimine les particules dans l'air et le charbon actif, élimine les odeurs.

Traitement contre les bactéries

Traitement contre les bactéries N° : 1970-32 oz. Contrôle la croissance des bactéries dans les humidificateurs. Aide à éliminer les odeurs désagréables.



Nettoyeur/Détartreur pour humidificateur

Le Nettoyeur/détartreur N° : 1961-32 oz de Bemis by Essick Air nettoie et rétablit l'état de l'humidificateur pour assurer un fonctionnement efficace en enlevant tout sédiment ou toute accumulation de calcaire.





DIVISIÓN DE CONFORT PARA EL HOGAR GARANTÍA LIMITADA DE UN AÑO

La garantía del Humidificador Bemis by Essick Air cubre defectos de materiales y de mano de obra por un período de un año a partir de la fecha de compra al por menor. Esta garantía se aplica únicamente al comprador original del producto.

Dentro de los primeros 12 meses a partir de la fecha de compra, Essick Air reparará o reemplazará, a su discreción, cualquier parte defectuosa del humidificador cubierto por esta garantía.

Esta garantía le otorga derechos legales específicos, y usted podría tener otros derechos los cuales varían de un estado a otro y de una provincia a otra.

Esta garantía no cubre los daños ocasionados por mal uso o abuso del humidificador, accidentes o alteraciones al producto, uso comercial o daño durante el envío. El mal uso incluye los malos funcionamientos ocasionados por negligencia en el procedimiento de limpieza, o partes obstruidas con depósitos minerales debido a la presencia de condiciones de agua dura. Las alteraciones al producto incluyen la sustitución de componentes con otros de marca diferente a Bemis by Essick Air, incluyendo pero no limitándose a los filtros/mecha vaporizadores.

Si es necesario hacerle servicio, llevar o enviar la unidad a cualquier Estación de Servicio Bemis by Essick Air.



Essick Air Products

5800 Murray Street
Little Rock, AR 72209
501.562.1094



BON DE COMMANDE POUR LES ACCESSOIRES

Pour maintenir votre humidificateur en excellente condition, n'utilisez que les pièces de rechange de Bemis by Essick Air. Seules les mèches de rechange de Bemis by Essick Air peuvent assurer que votre humidificateur maintienne sa capacité de rendement à la sortie qui est homologuée par l'AHAM.

No : 1044
Filtre à mèche de rechange pour les humidificateurs de table de la série 900
5,49 \$

No : 1052SGL
Purificateur d'air pour les humidificateurs de table de la série 700
5,99 \$

No : H7000
Housse de protection contre la poussière pour l'été Série 700
4,99 \$

No : 1050
Filtre de purification d'air pour les humidificateurs de table de la série 500
7,99 \$

No : SGL1040
Emballage simple de mèche pour les humidificateurs de table de séries 300, 500 et 700
7,49 \$

No : 1990
Hygromètre numérique/Senseur Confort 25,99 \$
* Indique de façon numérique la température et le taux d'humidité

No : 1049
Emballage jumelé de mèches pour les humidificateurs de table des séries 300, 500 et 700
12,99 \$

No : 1053
Filtre Air Cleaner pour les humidificateurs de table de série 300
12,99 \$

No : 1970
Traitement contre les bactéries, 946 mL (32 oz) 5,99 \$
* Favorise l'élimination de la prolifération d'algues et de bactéries.
* Fortement recommandé pour les humidificateurs Bemis et tous les autres humidificateurs vaporisateurs.

No : 1961
Nettoyeur pour humidificateur, 946 mL (32 oz) 3,99 \$
* Favorise l'élimination du calcaire
* Facilite le nettoyage de votre humidificateur

Article no :	Description	Quant.	Prix	Coût
1040	Emballage jumelé de mèches pour humidificateurs de table de séries 300, 500 et 700		12,99 \$	
SGL1040	Emballage simple de mèche pour humidificateurs de table de séries 300, 500 et 700		7,49 \$	
1044	Filtre à mèche de rechange pour humidificateurs de table de série 900		5,49 \$	
1050	Filtre de purification d'air pour humidificateurs de table de série 500		7,99 \$	
1052SGL	Purificateur d'air pour humidificateurs de table de série 700		5,99 \$	
1053	Filtre Air Cleaner pour les humidificateurs de table de série 300		12,99 \$	
1961	Nettoyeur pour tous humidificateurs, 946 mL (32 oz)		3,99 \$	
1970	Traitement contre les bactéries, 946 mL (32 oz)		5,99 \$	
H7000	Housse de protection contre la poussière pour l'été, pour humidificateurs de série 700		4,99 \$	
1990	Hygromètre numérique/Senseur Confort		25,99 \$	

Tarif d'expédition
\$0.00 - 19.99 . . \$4.00
\$20.00 - 49.99 . . \$6.00
\$50.00 - 99.99 . . \$8.00
\$100.00+ . . . \$10.00

COÛT TOTAL DE LA MARCHANDISE : _____

TAXE DE 6 % POUR LES RÉSIDENTS DU CT : _____

FRAIS DE TRANSPORT ET DE MANUTENTION : _____

MONTANT TOTAL DE LA FACTURE : _____

Source Code	Revised
BEM 120	04/23/2004

Nom : _____

Adresse : _____

Ville : _____ Province : _____ Code postal : _____

Tél No : _____

Adresse élect : _____

Vous trou verrez ci-joint mon : Chèque ou mandat poste (en devises américaines) à l'ordre de :

BEMIS BY ESSICK AIR

Visa/MasterCard American Express Discover

Carte no : _____

Signature : _____

Date d'échéance : _____

Commandes sur le Web : www.bemis-parts-store.com

Commande par téléphone :
• Composez sans frais le : 1-800-547-3888
• Les commandes par téléphone doivent être d'un minimum de 15 \$.

Commande par correspondance : **BEMIS BY ESSICK AIR CONSUMER SERVICES**
20 Constitution Boulevard, South
P.O. Box 884
Shelton, CT 06484-0884

LES COMMANDES SONT EXPÉDIÉES DANS LES 24 H.

À l'extérieur des É.-U., communiquez avec nous pour connaître les frais de fret.

Authorized Repair and Service Stations

For a list of service stations authorized to make both in-warranty and out-of-warranty repairs to Bemis by Essick Air humidifiers, go to the humidifier section of our web site <http://www.essickair.com> or e-mail: info@essickair.com. Contact your local service station or retailer for accessories and parts. If unable to obtain them from your local source, call or write:

Estaciones Autorizadas para Reparaciones y Servicio

Para una lista de estaciones servicio autorizadas para reparar humidificadores Bemis by Essick Air tanto bajo la garantía como fuera de ésta, visite la sección de humidificadores en nuestro sitio en la internet <http://www.essickair.com> or e-mail: info@essickair.com contáctese con la estación de servicio local o lugar de ventas al detalle de accesorios y repuestos. Si no le es posible obtenerla de sus fuentes locales, llámenos o escribanos a:

Centres autorisés pour réparations et service

Pour obtenir une liste des centres de service autorisés à effectuer les réparations sous garantie et hors garantie des humidificateurs Bemis by Essick Air, rendez vous à la section « Humidificateurs » de notre site Web au <http://www.essickair.com> or e-mail: info@essickair.com. Pour l'achat d'accessoires et de pièces, communiquez avec votre centre de service le plus près. S'il vous est impossible d'en faire l'achat auprès de votre ressource locale, appelez-nous ou écrivez-nous au:

Bemis by Essick Air Customer Service

20 Constitution Boulevard, South
P.O. Box 884
Shelton, CT 06484-0884
Phone: 800-547-3888



Essick Air Products
5800 Murray Street
Little Rock, AR 72209
501.562.1094