



Honeywell

System Installation Guide

RedLINK™ Wireless System

With Equipment Interface Module



Français : voir la page 21 • Español: vea la página 41

Wireless control for up to 3 Heat/2 Cool heat pump systems or up to 2 Heat/2 Cool conventional systems.

Installation guide for:

- Wireless equipment interface module
- FocusPRO® wireless thermostats
- Wireless remote control
- Wireless outdoor air sensor
- Return air sensor



DISCONNECT POWER BEFORE BEGINNING INSTALLATION. Can cause electrical shock or equipment damage.



MERCURY NOTICE: If this product is replacing a control that contains mercury in a sealed tube, do not place the old control in the trash. Contact your local waste management authority for instructions regarding recycling and proper disposal.



Must be installed by a trained, experienced technician. Read these instructions carefully. Failure to follow these instructions can damage the product or cause a hazardous condition.

© U.S. Registered Trademark.
Copyright © 2009 Honeywell International Inc.
All rights reserved.



69-2091EFS-05

System installation at a glance

The THM5320R equipment interface module (EIM) provides control of all heating and cooling equipment from any FocusPRO wireless thermostat.

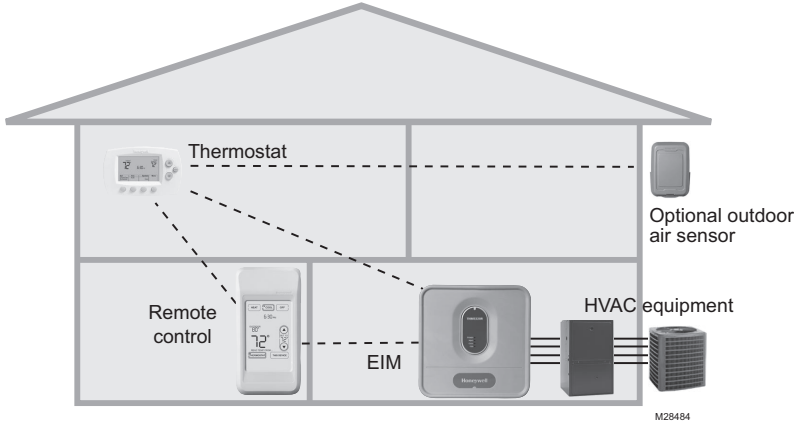

Installation procedure

- 1 Mount and wire EIM..... Pages 3-4
- 2 Install batteries in wireless devicesPage 5
- 3 Link all devices to wireless network Pages 5-7
- 4 Exit wireless setupPage 8
- 5 Customize thermostat (installer setup)..... Pages 8-12
- 6 Mount thermostat and outdoor sensorPage 13

To replace system components if needed, see page 15

For system-specific wiring guides, see pages 16-17



If you have more than one Equipment Interface Module (EIM): Thermostats are linked to specific EIMs. Optional accessories must be linked to each EIM separately.



DISCONNECT POWER BEFORE BEGINNING INSTALLATION. Can cause electrical shock or equipment damage.

1 Mount and wire EIM

Mount EIM on wall near HVAC equipment, or on the equipment itself.
Do not install inside HVAC equipment. Use screws & anchors as appropriate for mounting surface.

Install EIM

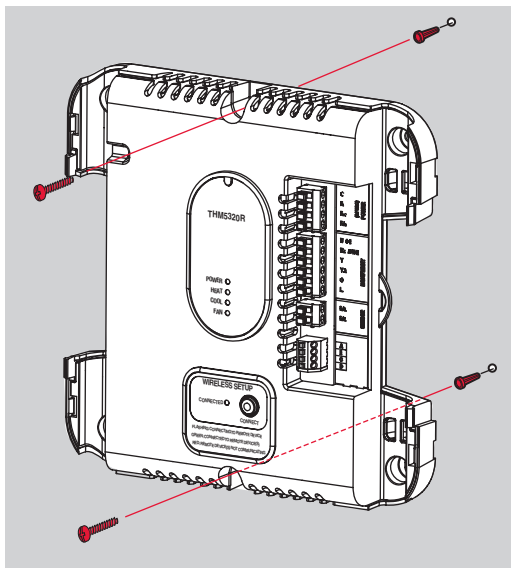

M28467

Install return air sensor (optional)**

The return air sensor maintains safe indoor temperature (62° F in Heat, 82° F in Cool) if thermostat power is lost.

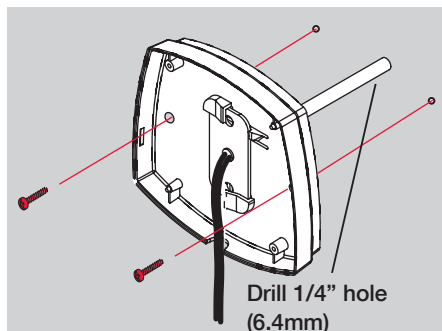

M28468

Install sensor on return air duct at least 12" (305mm) **upstream** from ventilator, humidifier or dehumidifier (do not mount downstream)

** For hydronic applications, use C7189U1005 Remote Indoor Sensor and mount in the living space.

EIM wiring

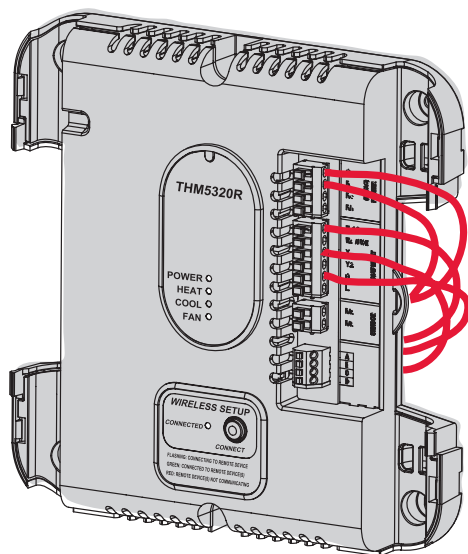

M28469

Strip 1/4" insulation, then insert wires as shown.

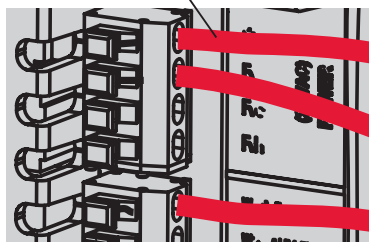

M28494

Press tabs **only to remove** wires from terminal block if necessary.



Wiring must comply with local electrical codes.

Continued on next page >>

EIM wiring guide

See detailed wiring guides for specific system types on pages 16-17.

CONVENTIONAL SYSTEMS

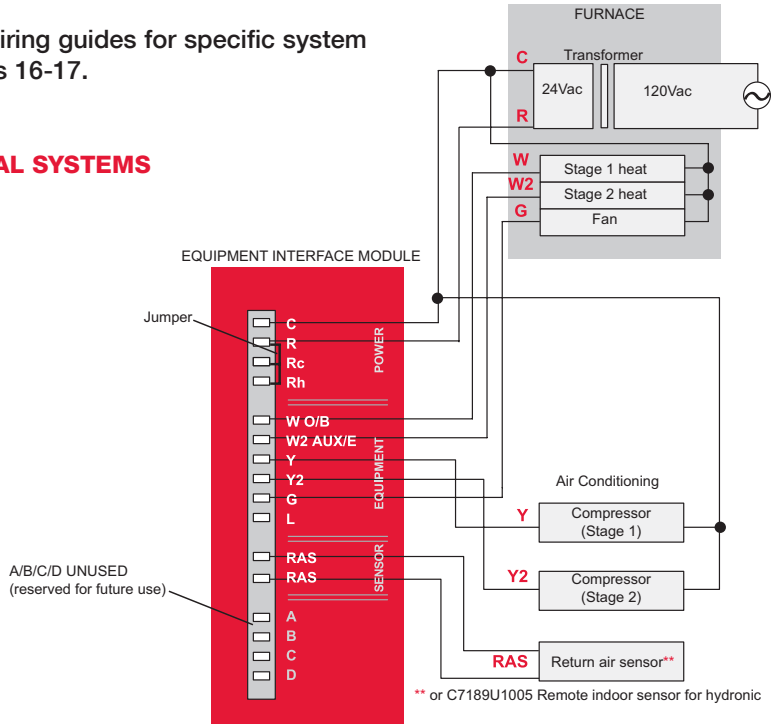

HEAT PUMP SYSTEMS

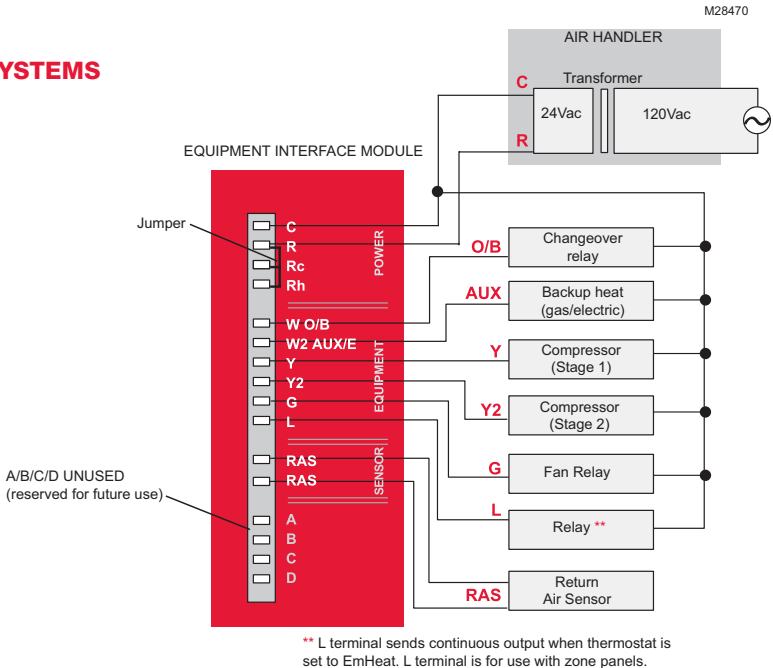

② Install batteries in wireless devices

When system wiring is complete, install batteries in all devices. Make sure batteries are inserted properly (see polarity marks on illustrations below).

Thermostat

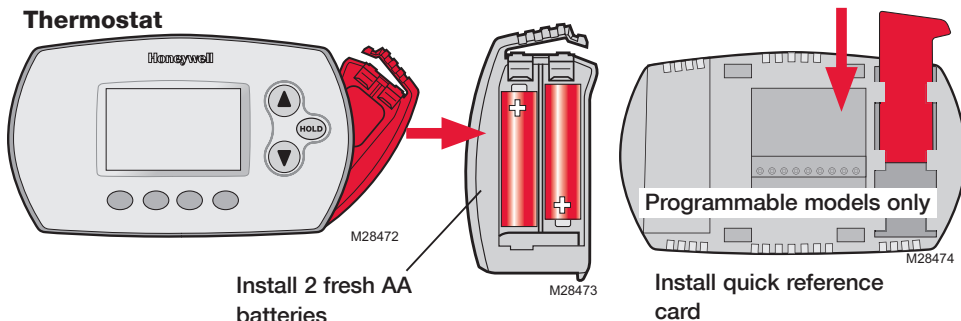

Remote control (optional)

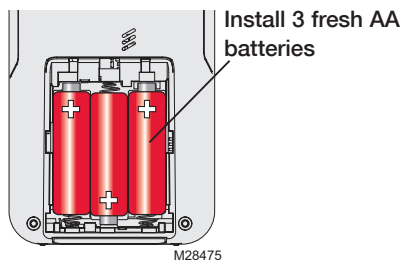

Outdoor air sensor (optional)

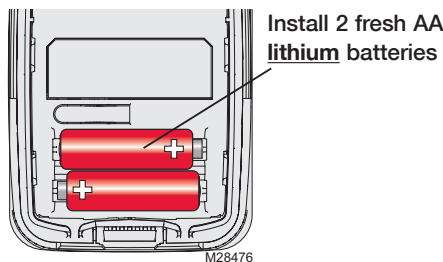

③ Link all devices to wireless network

Press and release **CONNECT**

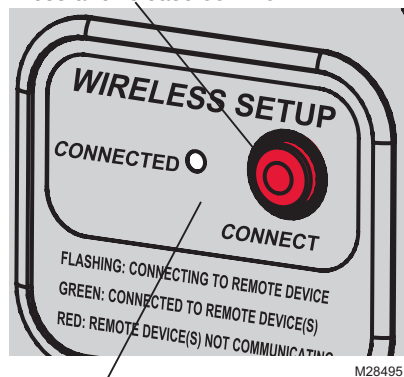

Flashing status light times out after 15 minutes of inactivity. Press **CONNECT** again if necessary.

Restore AC power, then press and release the **CONNECT** button at the EIM. Wait for green flashing light to begin linking devices to the wireless network (see pages 6-7).

If the light stops flashing before you have linked all devices, press **CONNECT** again.



If light does not flash, another EIM/wireless adapter may be in wireless setup mode. Exit wireless setup at the other EIM/wireless adapter.

Continued on next page >>

Link thermostat to wireless network

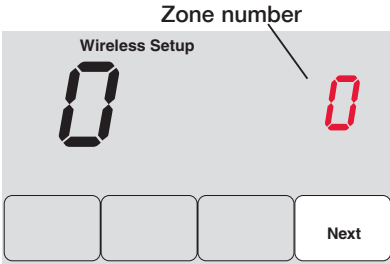

Press **NEXT** (always leave zone number set to zero).

 Zone numbers 1-4 are for use with TrueZONE panels only.

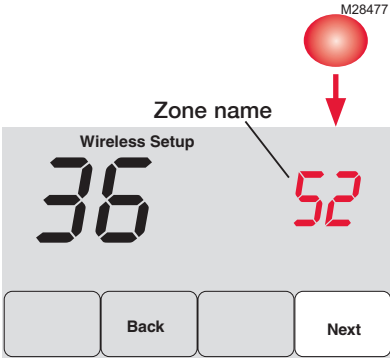

Press **NEXT** (or see page 11 to change the zone name if needed).

 Change zone name only if you have more than one thermostat and EIM.

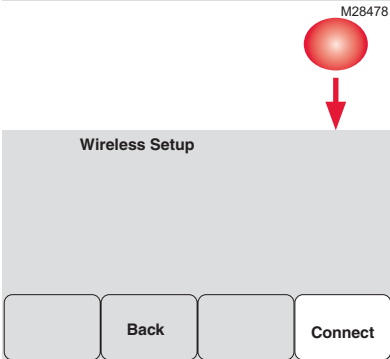

Press **CONNECT** to establish a link to the wireless network.

 If E1 appears, see error codes on page 14.

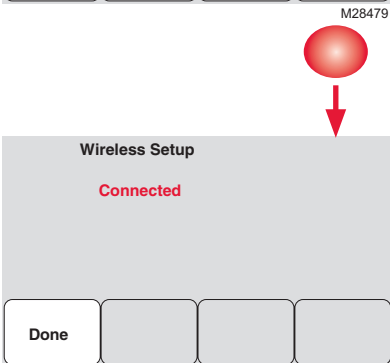

After a brief pause, the confirmation screen at left should be displayed, to verify that the wireless connection has been established.

Press **DONE** to display the home screen.

Link remote control to wireless network (optional)

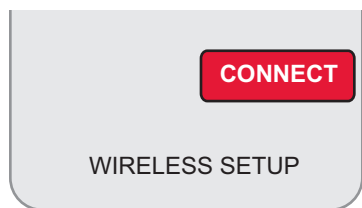

M28481

Press to link another EIM Press to save and exit

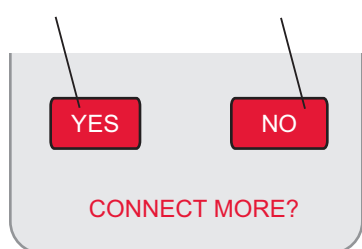

M28482

- 1 Make sure the Connected light on the EIM is flashing (see page 5).
- 2 Press **CONNECT** at the remote. There will be a short delay as the remote seeks a signal from the wireless network.
- 3 When the screen displays "Connected," press **DONE**.
- 4 Press **NO** at the next screen to save and exit. (Or press **YES** and repeat steps 1-4 to link another EIM.)



If E1 appears, see error codes on page 14.



The linking procedure may time out if there is no keypress within 30 minutes. To begin again, press and hold the blank space (or arrow, if present) in the lower right corner of the screen until the display changes (about 3 seconds).



Link outdoor sensor to wireless network (optional)

Press and release

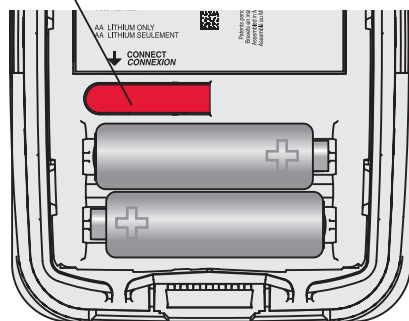

M28483

- 1 Make sure the Connected light on the EIM is flashing (see page 5).
- 2 Press and release the **CONNECT** button on the back of the sensor.
- 3 Check thermostat to verify that the outdoor sensor is working. After about 15 seconds, the thermostat should display outdoor temperature and humidity.

(If you are installing more than one EIM, repeat steps 1-3 for each.)

4 Exit wireless setup

Press **CONNECT** at the EIM to exit wireless setup (light should stop flashing).



Note: The EIM will automatically exit wireless setup after 15 minutes of inactivity.



Note: If installing more than one thermostat and EIM, you must exit wireless setup before installing an additional thermostat and EIM.

5 Customize thermostat (installer setup)

Follow the steps below to begin installer setup. At each function screen, press ▲ or ▼ to change the setting as desired, then press **NEXT** to advance to the next function screen.

See tables on pages 9-11 for a description of options for each function.

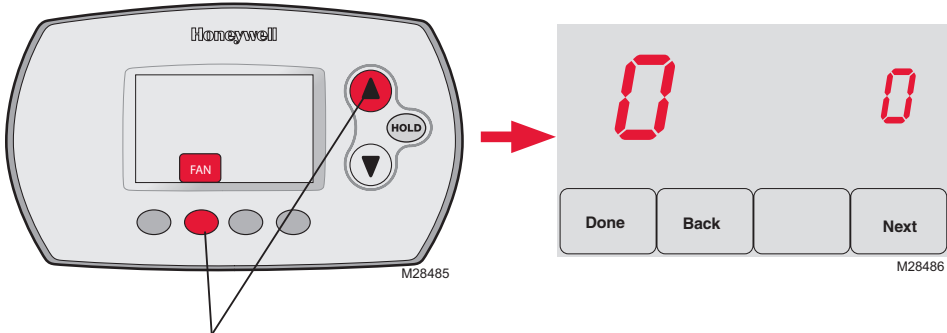

To begin, press and hold the **FAN** and ▲ buttons until the display changes (about 3 seconds).

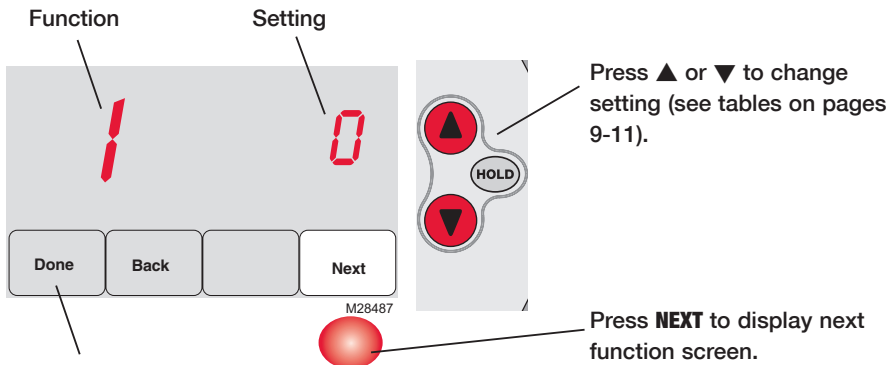

Press **DONE** to save & exit.

Installer setup tables

Setup function	Settings & options (factory default in bold)
0 Zone number	0 No zoning (single thermostat used with THM5320R EIM) [Options: select zone 1, 2, 3 or 4]
1 System type	0 1 heat/1 cool conventional 1 1 heat/1 cool heat pump (no aux. heat) 2 Heat only (includes Series 20) 3 Heat only with fan 4 Cool only 5 2 heat/1 cool heat pump 6 2 heat/2 cool conventional 7 2 heat/1 cool conventional 8 1 heat/2 cool conventional 9 2 heat/2 cool heat pump 10 3 heat/2 cool heat pump
2 Changeover valve (O/B terminal)	0 O/B terminal controls valve in cooling 1 O/B terminal controls valve in heating
3 Fan control (conventional heat)	0 Gas/Oil heat (equipment controls fan) 1 Electric furnace (thermostat controls fan)
4 Backup heat (Aux & EmHeat)	1 Electric backup heat 0 Fossil fuel backup heat
5 Stage 1 heat cycle rate (CPH: cycles/hour)	5 Gas or oil furnaces (less than 90% efficiency) 1 Steam or gravity systems 3 Hot water systems & furnaces of over 90% efficiency 9 Electric furnaces [Cycle rate options: 1 to 12 CPH]
6 Stage 2 heat cycle rate (CPH)	5 Gas or oil furnaces (less than 90% efficiency) 1 Steam or gravity systems 3 Hot water systems & furnaces of over 90% efficiency 9 Electric furnaces [Cycle rate options: 1 to 12 CPH]
7 Stage 3 heat cycle rate (CPH)	5 Gas or oil furnaces (less than 90% efficiency) 1 Steam or gravity systems 3 Hot water systems & furnaces of over 90% efficiency 9 Electric furnaces [Cycle rate options: 1 to 12 CPH]
8 Emergency heat cycle rate (CPH)	Electric furnace [Cycle rate options: 1 to 12 CPH]
9 Stage 1 compressor cycle rate	3 Recommended cycle rate [Cycle rate options: 1 to 6 CPH]
10 Stage 2 compressor cycle rate	3 Recommended cycle rate [Cycle rate options: 1 to 6 CPH]
11 Heat pump type	0 Air to Air Heat Pump 1 Geothermal heat pump
12 Manual/Auto changeover	0 Manual (User options: Heat/Cool/Off) 1 Automatic (User options: Heat/Cool/Auto/Off)
13 Adaptive Intelligent Recovery™	Applies only to Model TH6320 1 On 0 Off
14 Temperature display	0 Fahrenheit 1 Celsius

Installer setup tables

Setup function	Settings & options (factory default in bold)
15 Compressor off time (minimum)	5 5 minutes (Heat On/Cool On flashes during off time) [Options: 0 to 4 minutes]
16 Schedule format	Applies only to Model TH6320 0 Weekday/weekend program schedule 1 Weekday/Saturday/Sunday program schedule
17 External fossil fuel kit	1 External fossil fuel kit controls backup heat 0 Thermostat controls backup heat (outdoor sensor required)
18 Dual fuel heat pump control	1 Droop control** 0 No droop control** 2 Droop control with Aux Heat Lockout**
20 Droop temperature (dual fuel)	2 Auto temperature droop 2° F (1° C) [Options: 2 to 5 (2 to 5° F / 1 to 2.5° C)]
21 Dual fuel upstage to furnace timer	1 1 hour** [Options: 0 (off) to 16 hours]
22 Outdoor air sensor?	0 No 1 Yes
24 Heat pump compressor lockout (balance point)	0 No heat pump compressor lockout** 1 5° F (-15° C) 7 35° F (1.5° C) 2 10° F (-12° C) 8 40° F (4.5° C) 3 15° F (-9.5° C) 9 45° F (7° C) 4 20° F (-6.5° C) 10 50° F (10° C) 5 25° F (-4° C) 11 55° F (13° C) 6 30° F (-1° C) 12 60° F (15.5° C)
25 Heat pump auxiliary lockout	0 No heat pump auxiliary lockout** 1 5° F (-15° C) 8 40° F (4.5° C) 2 10° F (-12° C) 9 45° F (7° C) 3 15° F (-9.5° C) 10 50° F (10° C) 4 20° F (-6.5° C) 11 55° F (13° C) 5 25° F (-4° C) 12 60° F (15.5° C) 6 30° F (-1° C) 13 65° F (18.5° C) 7 35° F (1.5° C)
26 Auxiliary heat control	Applies only to Model TH5320 0 Comfort** 1 Economy
27 Maximum heat setpoint	90 Max. heat temperature setting is 90° F (32° C) [Options: 40° F to 90° F (4.5° C to 32° C)]
28 Minimum cool setpoint	50 Min. cool temperature setting is 50° F (10° C) [Options: 50° F to 99° F (10° C to 37° C)]
32 Temp. display offset (indoor)	0 Thermostat displays actual temperature [Options: -3 to +3° F offset (-1.5 to +1.5° C)]
33 Temp. display offset (outdoor)	0 Thermostat displays actual temperature [Options: -5 to +5° F offset (-2.5 to +2.5° C)]
35 Humidity display offset (outdoor)	3 Thermostat displays actual humidity [Other options: 0 = -15%, 1 = -10%, 2 = -5%, 4 = +5%, 5 = +10%, 6 = +15% offset]

** See page 11

Installer setup tables

Setup function Settings & options (factory default in bold)

36 Zone name	52 Thermostat		
	1 Basement	16 Exercise Room	30 Library
	2 Bathroom	17 Family Room	31 Living Room
	3 Bathroom 1	18 Fireplace	32 Lower Level
	4 Bathroom 2	19 Foyer	33 Master Bath
	5 Bathroom 3	20 Game Room	34 Master Bed
	6 Bedroom	21 Garage	35 Media Room
	7 Bedroom 1	22 Great Room	36 Music Room
	8 Bedroom 2	23 Guest Room	37 Nursery
	9 Bedroom 3	24 Gym	38 Office
	10 Bedroom 4	25 Kid's Room	39 Office 1
	11 Boat House	26 Kitchen	40 Office 2
	12 Bonus Room	27 Kitchen 1	41 Pantry
	13 Computer Room	28 Kitchen 2	42 Play Room
	14 Den	29 Laundry Room	43 Pool Room
	15 Dining Room		44 Porch
			45 Rec Room
			46 Sewing Room
			47 Spa
			48 Storage Room
			49 Studio
			50 Sun Room
			51 Theater
			52 Thermostat
			53 Upper Level
			54 Utility Room
			55 Walk In Closet
			56 Wine Cellar
			57 Workshop
39 Wireless setup	0 Disconnect thermostat from wireless system		
	1 Thermostat is connected to wireless system		
90 RESET	0 No reset		
	1 Reset installer options & program schedule to factory default settings		

Special functions

Heat Pump Control — Electric Backup (Setup Functions 24-25):

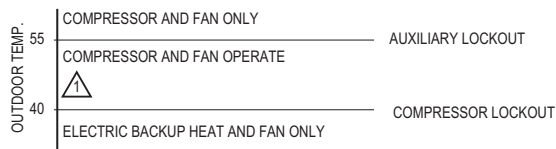

IF THE COMPRESSOR CANNOT REACH OR MAINTAIN TEMPERATURE SETTING, BOTH THE COMPRESSOR AND ELECTRIC BACKUP HEAT WILL OPERATE.

M28705

Heat Pump Control — Fossil Fuel Backup (Setup Function 18):

Note: If temperature is not reached in a reasonable time, set the upstage to furnace timer (function 21). After the designated time, the compressor will turn off and the system will switch to back up heat.

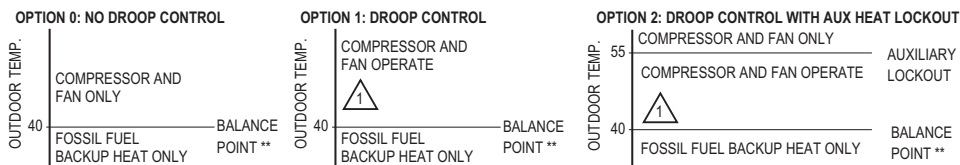

IF ROOM TEMPERATURE DROPS (EXCEEDS DROOP SETTING AT FUNCTION 20), COMPRESSOR IS DEACTIVATED. FOSSIL FUEL BACKUP HEAT IS ACTIVATED AFTER 3 MINUTE DELAY.

** FOR GEOTHERMAL HEAT PUMPS, THE BALANCE POINT CAN BE DISABLED AT SETUP FUNCTION 24.

M28706

Comfort/Economy — Setup Function 26 (Not available when Setup Function 17 is set to 0): If you choose Comfort, auxiliary heat will respond quickly to meet the temperature setpoint. If you choose Economy, the system will wait longer. Auxiliary heat will be activated only if the setpoint is not reached within a reasonable time.

System test

Follow the procedure below to test for proper operation.

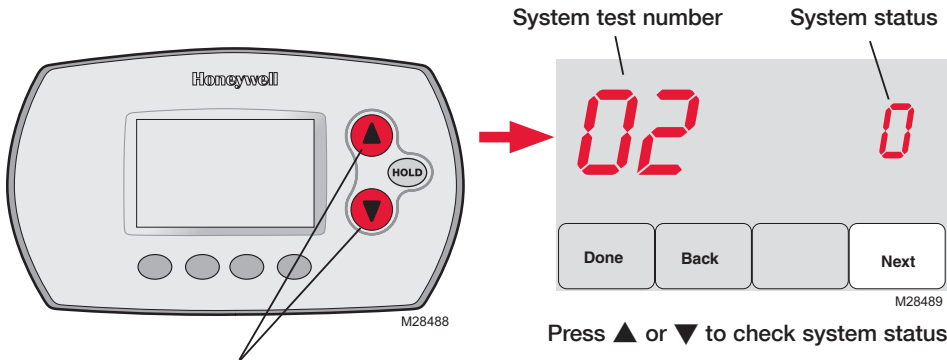

To begin, press and hold the ▲ and ▼ buttons until the display changes (about 3 seconds).

- Press ▲ or ▼ to check system status
- Press **NEXT** to advance to next test
- Press **DONE** to terminate system test

System test	System status
02 Wireless test	0 Off 1 Test radio signal (after a brief pause, screen displays 1-10 to show signal strength; 5 or higher recommended)
04 Return air sensor	Screen displays return air temperature if device is installed and working properly
10 Heating system	0 Heat and fan turn off. 1 Heat turns on 2 Stage 2 heat turns on 3 Stage 3 heat turns on
20 Emergency heating system	0 Heat and fan turn off 1 Heat and fan turn on
30 Cooling system	0 Compressor and fan turn off 1 Compressor and fan turn on 2 Stage 2 compressor turns on
40 Fan system	0 Fan turns off 1 Fan turns on
70 Thermostat information (for reference only)	71 Software revision number (major revisions) 72 Software revision number (minor revisions) 73 Configuration identification code (major) 74 Configuration identification code (minor) 75 Production configuration date code (week) 76 Production configuration date code (year)



CAUTION: EQUIPMENT DAMAGE HAZARD. Compressor protection (minimum off time) is bypassed during testing. To prevent equipment damage, avoid cycling the compressor quickly.

6 Mount thermostat & outdoor sensor

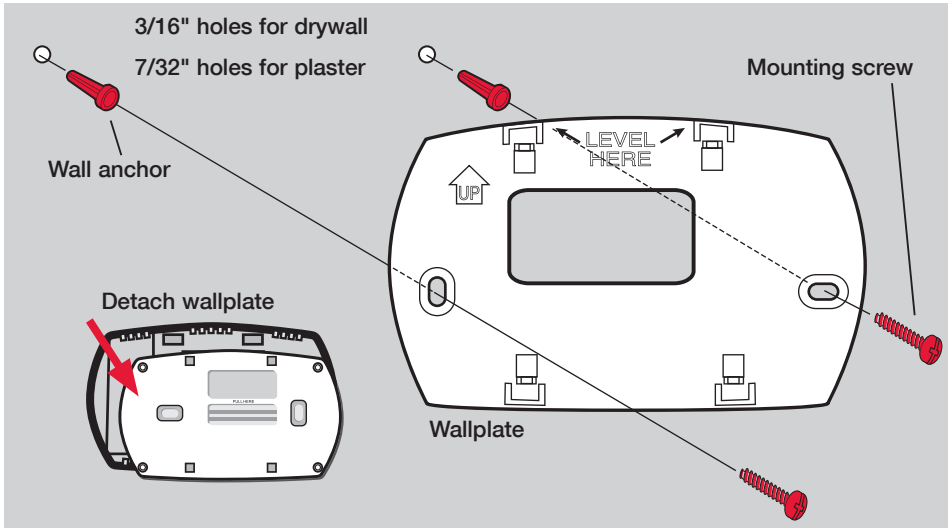

Outdoor sensor (optional)

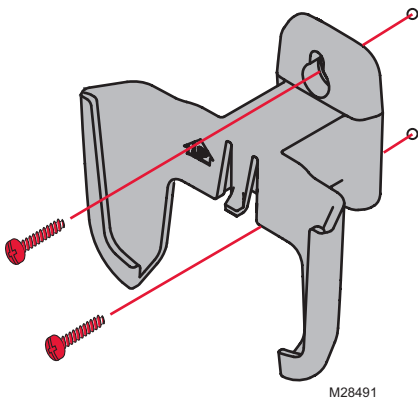

Mount the sensor on a vertical exterior wall, at least 6 inches below any overhang. Choose a location protected from direct sunlight.

Place sensor securely in bracket, facing away from wall.

Press and release

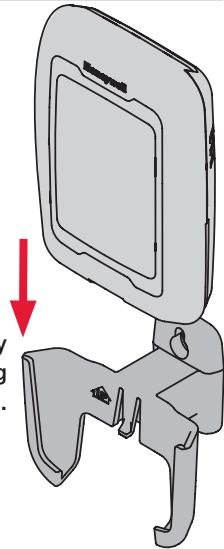

i **To check location before mounting:** Restore thermostat Home screen, then hold the sensor where you intend to install it and press the **CONNECT** button. If sensor is working properly, thermostat will switch to display outdoor temperature and humidity.

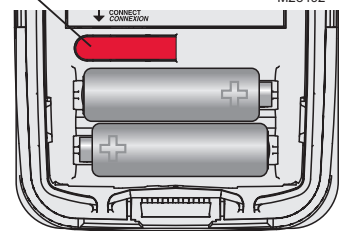

EIM status lights

When installation is complete, check the status lights on the equipment interface module to verify proper operation.

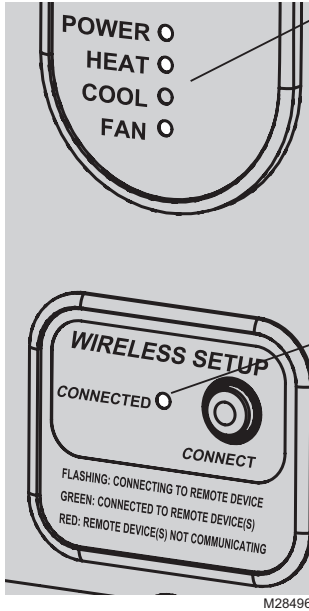

System status lights

- **Power:** EIM is working properly.
- **Heat:** Heating system is on.
- **Cool:** Cooling system is on.
- **Fan:** Fan is on.



Note: If connected light is flashing, press **CONNECT** button to turn off flashing light, then recheck status lights.

Wireless status lights

- **Solid green:** EIM is working properly and communicating with wireless devices
- **Flashing green:** Linking to wireless devices (light flashes for 15 minutes after you press **CONNECT**).
- **Solid red:** Communication problem. Check EIM and wireless devices.

Error codes (thermostat & remote control)

If **E1** or **E** appears, check error code number (right side of screen):

- 23** EIM does not have dual fuel capability. Replace EIM if you have fossil fuel backup heat or change Installer Setup Function 4 to ELECTRIC if you have electric backup heat (see pages 8-10).
- 29** Attempting to connect incompatible wireless devices.
- 30** Invalid zone number. Zone number must be set to zero (see page 6).
- 33** Check Return Air Sensor wiring. If removing the sensor permanently, press and hold the **CONNECT** button on the EIM for 10 seconds (until flashing orange) to clear this error code. See page 15, then pages 5-8 to reconnect wireless devices.
- 34** Low signal strength. Move wireless device to a different location and try again.
- 38** Make sure Connected light on EIM is flashing and you are 2+ feet away from EIM.
- 53** Thermostat is not receiving Outdoor Temperature and Outdoor Humidity:
 1. Thermostat may be configured for dual fuel, compressor lockout or auxiliary lockout with no outdoor sensor. Follow Wireless Setup procedure to connect outdoor sensor to the EIM (see pages 5 and 7).
 2. If E53 continues, outdoor sensor may not be communicating. Install 2 fresh AA Lithium batteries in the outdoor sensor.

Replacing system components

Thermostat

To replace a thermostat, install batteries and follow the procedures on pages 5-6 to link it to the wireless network. If necessary, modify settings as needed (see tables on pages 9-11).

Remote control & outdoor sensor

To replace a remote control or outdoor air sensor, install batteries and follow the procedures on pages 5-7 to link it to the wireless network.

Equipment interface module (EIM)

After installing a new EIM, you must re-set the thermostat and remote control to communicate with the new EIM, as described below.

At the thermostat:

- 1 Press and hold the **FAN** and **▲** buttons for 3 seconds.
- 2 Press **BACK** twice to display Function 39 (wireless setup).
- 3 Press **▼** to change Function 39 setting to 0 (disconnect from old EIM).
- 4 Follow the procedures on pages 5-6 to link to new EIM.

At the remote control:

- 1 Press and hold the blank space (or arrow if present) in the lower right corner of the screen until the display changes (about 3 seconds).
- 2 Press **REMOVE**, then **YES** to disconnect from old EIM.
- 3 Follow the procedure on page 7 to link to new EIM.

Press and hold for about 3 seconds.



System-specific wiring guides

Conventional systems

1H/1C System (1 transformer)

C	24VAC common
R	Power [1]
Rc	[R+Rc+Rh joined by jumper]
Rh	[R+Rc+Rh joined by jumper]
W	Heat relay
Y	Compressor contactor
G	Fan relay

Heat-only System [3]

C	24VAC common
R	Power [1]
Rc	[R+Rc+Rh joined by jumper]
Rh	[R+Rc+Rh joined by jumper]
W	Heat relay

Heat-only System (Series 20) [3]

C	24VAC common
R	Series 20 valve terminal "R" [1]
Rc	[R+Rc+Rh joined by jumper]
Rh	[R+Rc+Rh joined by jumper]
W	Series 20 valve terminal "B"
Y	Series 20 valve terminal "W"

Heat-only System

(normally open zone valve) [3]

C	24VAC common
R	Power [1]
Rc	[R+Rc+Rh joined by jumper]
Rh	[R+Rc+Rh joined by jumper]
Y	Normally open zone valve

Heat Only System With Fan [4]

C	24VAC common
R	Power [1]
Rc	[R+Rc+Rh joined by jumper]
Rh	[R+Rc+Rh joined by jumper]
W	Heat relay
G	Fan relay

i See [notes] on next page.

Cool Only System [5]

C	24VAC common
R	Power [1]
Rc	[R+Rc+Rh joined by jumper]
Rh	[R+Rc+Rh joined by jumper]
Y	Compressor contactor
G	Fan relay

1H/1C System (2 transformers)

C	24VAC common
R	Power [1]
Rc	Power (cooling) [1, 2]
Rh	Power (heating) [1, 2]
W	Heat relay
Y	Compressor contactor
G	Fan relay

2H/2C System (1 transformer) [6]

C	24VAC common
R	Power [1]
Rc	[R+Rc+Rh joined by jumper]
Rh	[R+Rc+Rh joined by jumper]
W	Heat relay (stage 1)
W2	Heat relay (stage 2)
Y	Compressor contactor (stage 1)
Y2	Compressor contactor (stage 2)
G	Fan relay

2H/2C System (2 transformers) [6]

C	24VAC common
R	Power [1]
Rc	Power (cooling) [1, 2]
Rh	Power (heating) [1, 2]
W	Heat relay (stage 1)
W2	Heat relay (stage 2)
Y	Compressor contactor (stage 1)
Y2	Compressor contactor (stage 2)
G	Fan relay

System-specific wiring guides

Heat pump systems

 See [notes] below.

1H/1C Heat Pump [8]

C	24VAC common
R	Power [1]
Rc	[R+Rc+Rh joined by jumper]
Rh	[R+Rc+Rh joined by jumper]
O/B	Changeover valve [7]
Y	Compressor contactor
G	Fan relay

2H/1C Heat Pump [9]

C	24VAC common
R	Power [1]
Rc	[R+Rc+Rh joined by jumper]
Rh	[R+Rc+Rh joined by jumper]
O/B	Changeover valve [7]
Aux	Auxiliary heat relay
Y	Compressor contactor
G	Fan relay
L	Relay [12]

2H/2C Heat Pump [10]

C	24VAC common
R	Power [1]
Rc	[R+Rc+Rh joined by jumper]
Rh	[R+Rc+Rh joined by jumper]
O/B	Changeover valve [7]
Y	Compressor contactor (stage 1)
Y2	Compressor contactor (stage 2)
G	Fan relay

3H/2C Heat Pump [11]

C	24VAC common
R	Power [1]
Rc	[R+Rc+Rh joined by jumper]
Rh	[R+Rc+Rh joined by jumper]
O/B	Changeover valve [7]
Aux	Auxiliary heat relay
Y	Compressor contactor (stage 1)
Y2	Compressor contactor (stage 2)
G	Fan relay
L	Relay [12]

[1] Power supply. Provide disconnect means and overload protection as required.

[2] Remove jumper (Rc to Rh) for systems with two transformers.

[3] In Installer Setup, set system type to Heat Only.

[4] In Installer Setup, set system type to Heat Only with Fan.

[5] In Installer Setup, set system type to Cool Only.

[6] In Installer Setup, set system type to 2 Heat/2 Cool Conventional.

[7] In Installer Setup, set changeover valve to O or B.

[8] In Installer Setup, set system type to 1 Heat/1 Cool Heat Pump.

[9] In Installer Setup, set system type to 2 Heat/1 Cool Heat Pump.

[10] In Installer Setup, set system type to 2 Heat/2 Cool Heat Pump.

[11] In Installer Setup, set system type to 3 Heat/2 Cool Heat Pump.

[12] "L" terminal sends a continuous output when thermostat is set to Em. Heat. Connect to zoning panel and switch to Emergency Heat.

Specifications & replacement parts

Operating Ambient Temperature

- Thermostat:** 32 to 120° F (0 to 48.9° C)
- Remote control:** 32 to 120° F (0 to 48.9° C)
- EIM:** -40 to 165° F (-40 to 73.9° C)
- Outdoor air sensor:** -40 to 140° F (-40 to 60° C)
- Return air sensor:** 0 to 200° F (-17.8 to 93.3° C)

Operating Relative Humidity

- Thermostat:** 5% to 90% (non-condensing)
- Remote control:** 5% to 90% (non-condensing)
- EIM:** 5% to 95% (non-condensing)
- Outdoor air sensor:** 0% to 100% (condensing)

Physical Dimensions (height, width, depth)

- Thermostat:** 3-9/16 x 5-13/16 x 1-1/2 inches (91 x 147 x 38 mm)
 - EIM:** 8-1/8 x 8 x 1-7/8 inches (206 x 203 x 47 mm)
 - Outdoor air sensor:** 5 x 3-1/2 x 1-11/16 inches (127 x 89 x 43 mm)
 - Return air sensor:** 3-7/8 x 4-1/8 x 1-1/4 inches (77 x 102 x 25 mm)
- Sensor probe is 3-3/4 inches long (77 mm)

Electrical Ratings (EIM)

Terminal	Voltage (50/60Hz)	Running Current
W (heating)	18-30 VAC	1.00A
Y (cooling)	18-30 VAC	1.00A
G (fan)	18-30 VAC	0.60A
O/B (changeover)	18-30 VAC	0.60A
W2 (heating)	18-30 VAC	0.60A
Y2 (cooling)	18-30 VAC	0.60A
Aux/E (auxiliary)	18-30 VAC	1.00A
L (output)	18-30 VAC	0.60A

Accessories & Replacement Parts

Item	Part Number
Equipment Interface Module (EIM)	THM5320R1000
Wireless adapter	THM4000R1000
FocusPRO® wireless thermostat (programmable)	TH6320R1004
FocusPRO® wireless thermostat (non-programmable)	TH5320R1002
Remote control	REM5000R1001
Outdoor air sensor	C7089R1013
Return air sensor (for backup control)	C7735A1000
Remote indoor sensor (alternative sensor for backup control in hydronic applications)	C7189U1005
Battery holder	50007072-001
Cover plate (covers marks left by old thermostats)	50002883-001

Regulatory information

FCC Compliance Statement (Part 15.19) (USA only)

This device complies with Part 15 of the FCC Rules. Operation is subject to the following two conditions:

- 1 This device may not cause harmful interference, and
- 2 This device must accept any interference received, including interference that may cause undesired operation.

FCC Warning (Part 15.21) (USA only)

Changes or modifications not expressly approved by the party responsible for compliance could void the user's authority to operate the equipment.

FCC Interference Statement (Part 15.105 (b)) (USA only)

This equipment has been tested and found to comply with the limits for a Class B digital device, pursuant to Part 15 of the FCC Rules. These limits are designed to provide reasonable protection against harmful interference in a residential installation. This equipment generates uses and can radiate radio frequency energy and, if not installed and used in accordance with the instructions, may cause harmful interference to radio communications. However, there is no guarantee that interference will not occur in a particular installation. If this equipment does cause harmful interference to radio or television reception, which can be determined by turning the equipment off and on, the user is encouraged to try to correct the interference by one of the following measures:

- Reorient or relocate the receiving antenna.
- Increase the separation between the equipment and receiver.
- Connect the equipment into an outlet on a circuit different from that to which the receiver is connected.
- Consult the dealer or an experienced radio/TV technician for help.

EIM, thermostats and outdoor sensor

To comply with FCC and Industry Canada RF exposure limits for general population/uncontrolled exposure, the antenna(s) used for these transmitters must be installed to provide a separation distance of at least 20 cm from all persons and must not be co-located or operating in conjunction with any other antenna or transmitter.

Remote control

This portable transmitter with its antenna complies with FCC and Industry Canada RF exposure limits for general population/uncontrolled exposure. This device must not be co-located or operating in conjunction with any other antenna or transmitter.

Section 7.1.5 of RSS-GEN

Operation is subject to the following two conditions:

- 1 this device may not cause interference, and
- 2 this device must accept any interference, including interference that may cause undesired operation of the device.

Need Help?

For assistance with this product please visit <http://customer.honeywell.com>
or call Honeywell Customer Care toll-free at **1-800-468-1502**

Automation and Control Solutions

Honeywell International Inc.
1985 Douglas Drive North
Golden Valley, MN 55422

Honeywell Limited-Honeywell Limitée
35 Dynamic Drive
Toronto, Ontario M1V 4Z9

<http://customer.honeywell.com>



Printed in U.S.A. on recycled
paper containing at least 10%
post-consumer paper fibers.

© U.S. Registered Trademark.
© 2009 Honeywell International Inc.
69-2091EFS—05 M.S. Rev. 03-09

Honeywell



Honeywell

Guide d'installation du système

Système sans fil RedLINK^{MC}

Avec module d'interface



Français : voir la page 21 • Español: vea la página 41

Commande sans fil pour thermopompes offrant jusqu'à 3 étages de chauffage et 2 étages de refroidissement ou pour systèmes classiques offrant jusqu'à 2 étages de chauffage et 2 étages de refroidissement

Guide d'installation pour :

- Module d'interface sans fil
- Thermostat sans fil FocusPRO[®]
- Télécommande sans fil
- Capteur d'air extérieur sans fil
- Capteur d'air repris



COUPER L'ALIMENTATION ÉLECTRIQUE AVANT D'EFFECTUER LE RACCORDEMENT. Peut provoquer des chocs électriques ou endommager le matériel.



AVIS SUR LE MERCURE : Si le nouveau thermostat remplace un ancien régulateur contenant un contact à mercure, ne pas mettre l'ancien régulateur aux poubelles. Communiquer avec le service local de cueillette des déchets pour obtenir de l'information sur le recyclage ou sur la bonne façon de disposer d'un ancien régulateur contenant un contact à mercure.



Doit être installé par un technicien d'expérience ayant reçu la formation pertinente. Lire attentivement les instructions. Le fait de ne pas les suivre risque d'endommager le produit ou de constituer un danger.

® Marque de commerce déposée aux É.-U. Brevets en instance.
© 2009 Honeywell International Inc.
Tous droits réservés.

Installation du système en un coup d'oeil

Le module d'interface avec le matériel (MIM) THM5320R assure la commande de tout le matériel de chauffage et de refroidissement à partir de tout thermostat sans fil FocusPRO.

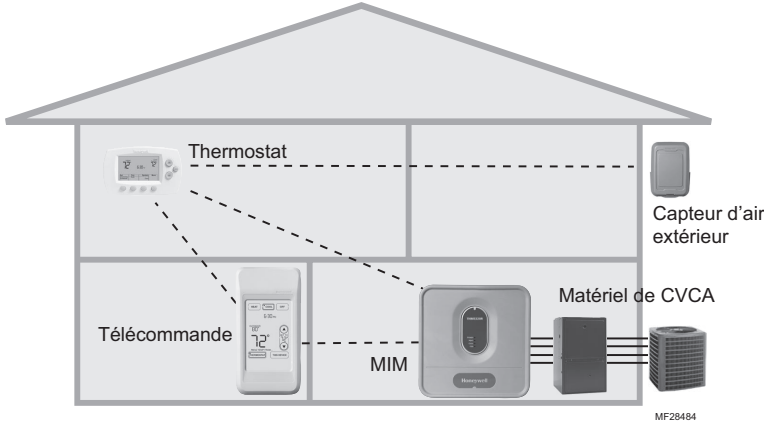

Installation

- 1 Installation et raccordement du MIM..... Pages 23-24
- 2 Insertion des piles dans l'appareil sans filPage 25
- 3 Relier tous les appareils au réseau sans fil..... Pages 25-27
- 4 Quitter la configuration des appareils sans fil.....Page 28
- 5 Personnaliser (configuration par l'installateur)..... Pages 28-32
- 6 Installation du thermostat et du capteur extérieurPage 33

Pour remplacer les composants du système au besoin, voir la page 35

Schémas de raccordement selon le système, voir pages 36-37

i S'il y a plus d'un module d'interface avec le matériel (MIM) : Les thermostats sont liés à des modules d'interface particuliers. Les accessoires en option doivent être liés à chaque MIM séparément.

! **COUPER L'ALIMENTATION ÉLECTRIQUE AVANT D'EFFECTUER LE RACCORDEMENT.** Peut provoquer des chocs électriques ou endommager le matériel.

1 Installation et raccordement du MIM

Installer le MIM sur le mur à proximité du système de CVCA ou sur le système même. Ne pas l'installer à l'intérieur du système. Utiliser les vis et les chevilles d'ancrage fournies pour une installation en surface.

Installer le MIM

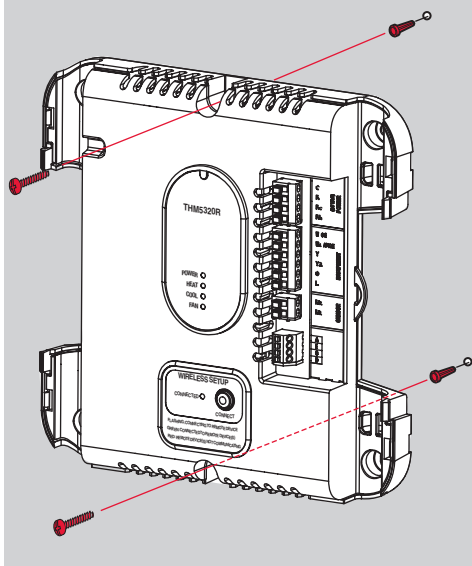

M2846

Installer le capteur d'air repris (optionnel)**

Le capteur d'air repris permet de maintenir une température ambiante sécuritaire (62 °F en mode de chauffage, 82 °F en mode de refroidissement) si le thermostat venait à manquer de courant.

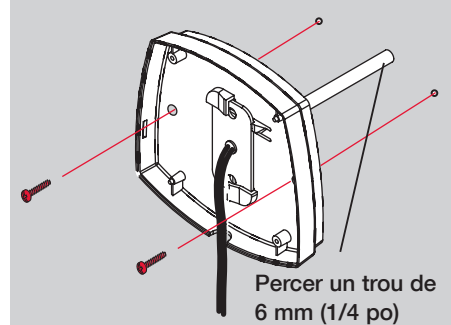

Installer le capteur dans la gaine de reprise d'air à au moins 305 mm (12 po) **en amont** du ventilateur, de l'humidificateur ou du déshumidificateur (ne pas l'installer en aval).
****** Pour les applications de chauffage à eau chaude, utiliser le capteur de température ambiante à distance C7189U1005 installé dans une des pièces de la maison.

Raccordement électrique du MIM

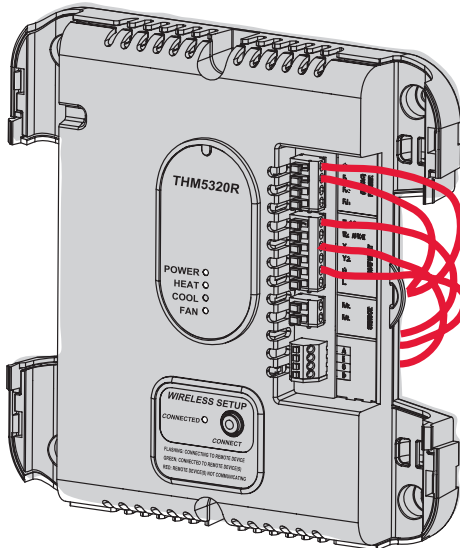

M28469

Dénuder l'isolant sur 1/4 po puis insérer les fils comme le montre l'illustration.

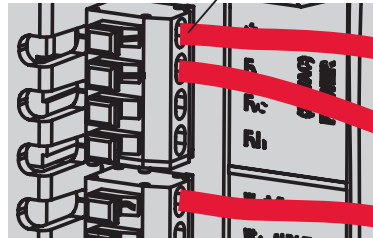

M28494

Appuyer sur les languettes **seulement pour retirer** les fils du bornier au besoin.



Le câblage doit être conforme aux codes locaux de l'électricité.

À suivre >>

Guide de raccordement du MIM

Voir les schémas de raccordement détaillés en fonction du type de système aux pages 36-37.

SYSTÈMES CLASSIQUES

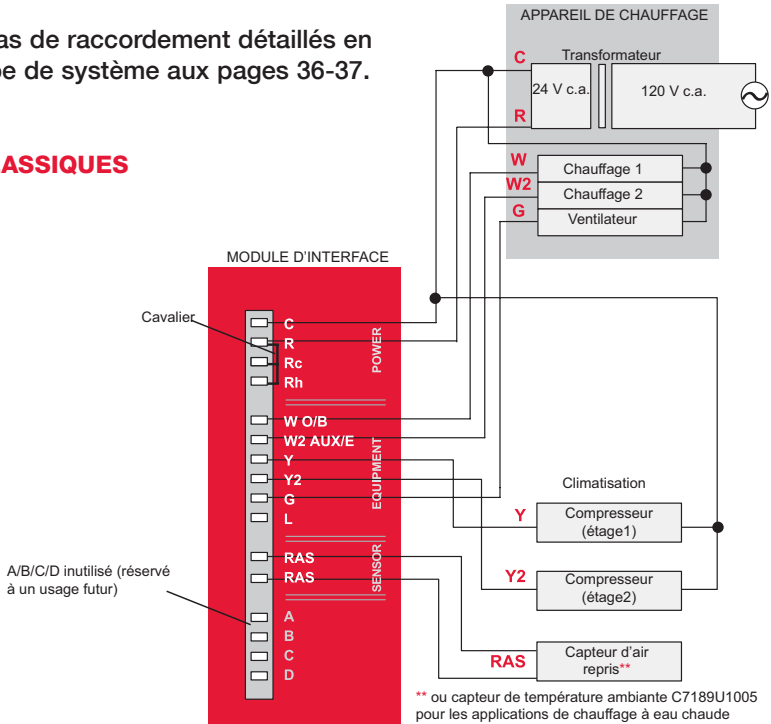

MF28470

THERMOPOMPES

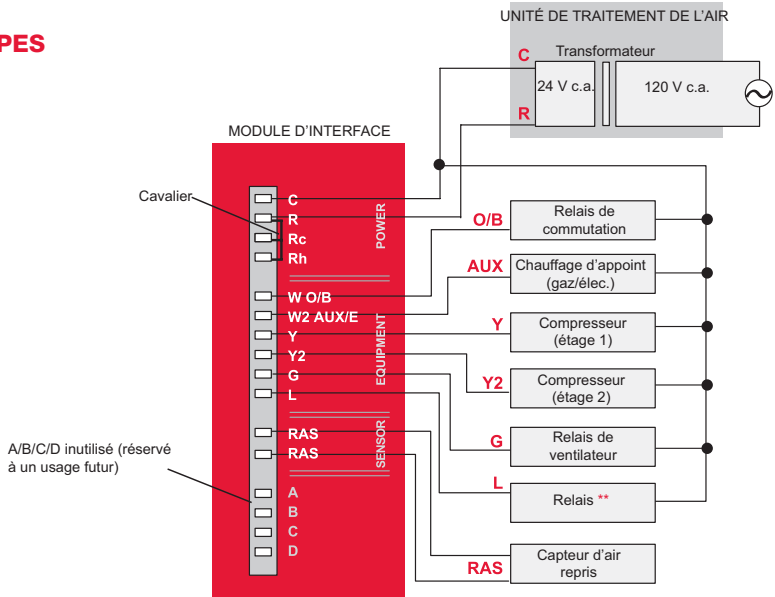

**** La borne L envoie un signal continu lorsque le thermostat est réglé à Em. Heat. La borne L s'emploie avec des tableaux de zonage.**

MF28471

② Insertion des piles dans l'appareil sans fil

Lorsque le raccordement du système est terminé, insérer des piles dans tous les appareils. S'assurer que les piles sont correctement insérées (voir les marques de polarité sur l'illustration).

Thermostat

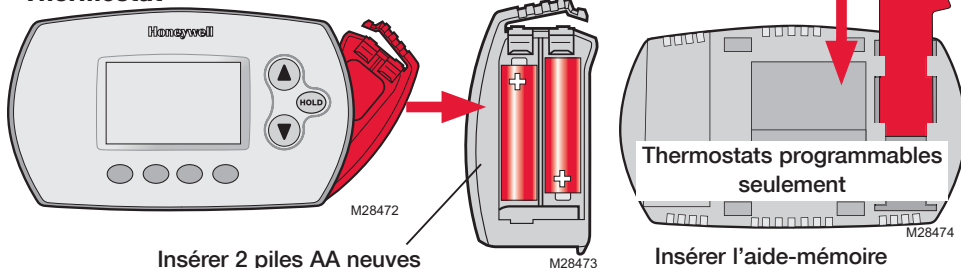

Télécommande (optionnel)

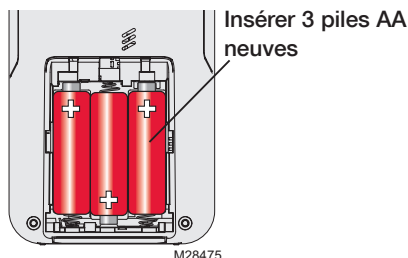

Capteur d'air extérieur (optionnel)

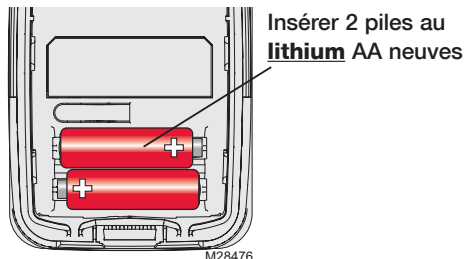

③ Relier tous les appareils au réseau sans fil

Appuyer sur le bouton **CONNECT** et le relâcher

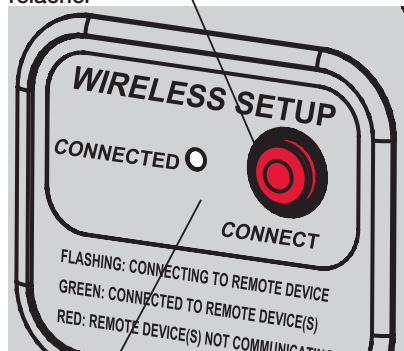

Le voyant d'état cesse de clignoter après 15 minutes d'inactivité. Appuyer sur le bouton **CONNECT** à nouveau au besoin.

Rétablir le courant c.a., puis au MIM, appuyer sur le bouton **CONNECT** et le relâcher. Attendre que le voyant vert clignote pour commencer à relier des appareils au réseau sans fil. (voir les pages 26-27).

Si le voyant cesse de clignoter avant que tous les appareils soient reliés, appuyer à nouveau sur le bouton **CONNECT**.



Si le voyant ne clignote pas, il se pourrait qu'un autre MIM/adaptateur sans fil soit en mode de configuration d'un appareil sans fil. Quitter le mode de configuration à l'autre MIM ou adaptateur sans fil.

À suivre >>

Relier le thermostat au réseau sans fil

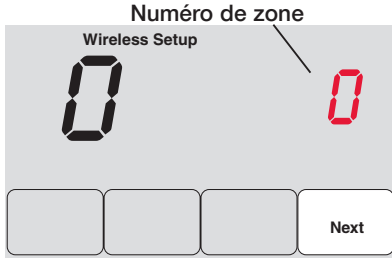

Appuyer sur **NEXT** (toujours laisser le numéro de zone à zéro).

 Les zones 1 à 4 sont utilisées avec des tableaux TrueZone seulement.

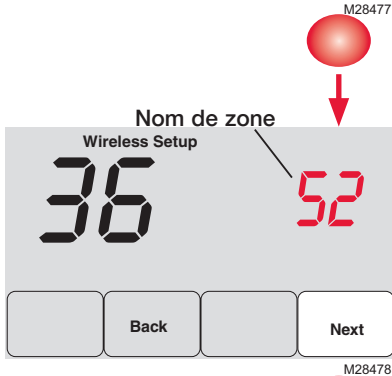

Appuyer sur **NEXT** (ou voir la page 31 pour modifier le nom de zone au besoin).

 Modifier le nom de zone seulement s'il y a plus d'un thermostat et d'un MIM.

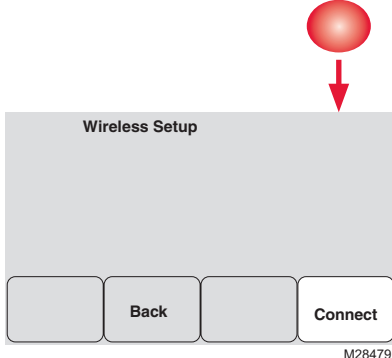

Appuyer sur **CONNECT** pour établir un lien avec le réseau sans fil.

 Si l'écran affiche E1, voir les codes d'erreur à la page 34.

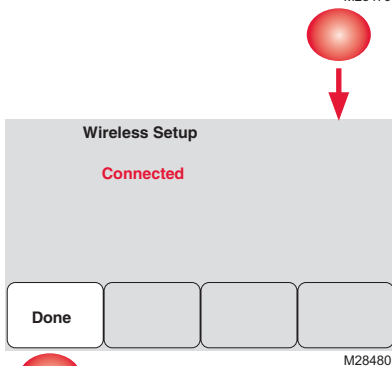

Après une courte pause, l'écran de confirmation à gauche devrait apparaître, indiquant que la connexion sans fil a bien été établie.

Appuyer sur **DONE** pour revenir à l'écran d'accueil.

Relier la télécommande au réseau sans fil (optionnel)

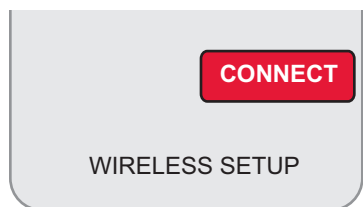

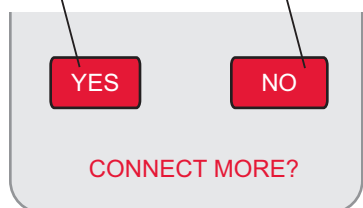

Appuyer pour relier un autre MIM

Appuyer pour enregistrer et quitter



- 1 S'assurer que le voyant «Connected» du MIM clignote (voir la page 25).
- 2 Appuyer sur **CONNECT** de la télécommande. Il y a aura un court délai pendant que la télécommande recherche le signal du réseau sans fil.
- 3 Lorsque l'écran affiche «Connected», appuyer **DONE**.
- 4 Appuyer sur **NO** à l'écran suivant pour sauvegarder la configuration et quitter. (Ou appuyer **YES** et répéter les étapes 1 à 4 pour relier un autre MIM.)

 Si l'écran affiche E1, voir les codes d'erreur à la page 34.

 Le raccordement au réseau sans fil peut prendre fin automatiquement après 30 minutes d'inactivité sur les touches. Pour recommencer, appuyer sur l'espace vierge (ou sur la flèche, selon le cas) dans le coin inférieur droit de l'écran jusqu'à ce que l'écran change (au bout d'environ 3 secondes).



Relier le capteur d'air extérieur au réseau sans fil (optionnel)

Appuyer et le relâcher

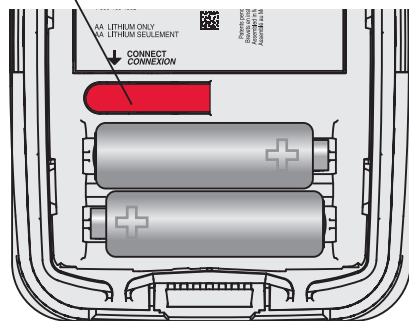

- 1 S'assurer que le voyant «Connected» du MIM clignote (voir la page 25).
- 2 Appuyer sur le bouton **CONNECT** à l'arrière du capteur, puis le relâcher.
- 3 Observer le thermostat pour vérifier que le capteur d'air extérieur fonctionne. Après environ 15 secondes, le thermostat devrait afficher la température et l'humidité extérieures.

(S'il y a plus d'un MIM à installer, répéter les étapes 1 à 3 pour chacun.)

4 Quitter la configuration du réseau sans fil

Appuyer sur **CONNECT** au MIM pour quitter la configuration du réseau sans fil (le voyant devrait cesser de clignoter).

Remarque : Le MIM quittera automatiquement la configuration du réseau sans fil après 15 minutes d'activité.

Remarque : Lors de l'installation de plus d'un thermostat et plus d'un MIM, il faut quitter la configuration du réseau sans fil avant l'installation d'un thermostat et d'un MIM additionnels.

5 Personnalisation (mode de configuration par l'installateur)

Suivre les étapes ci-dessous pour commencer la configuration. À chaque écran de fonction, appuyer sur ▲ ou ▼ pour obtenir le réglage désiré, puis appuyer sur **NEXT** pour passer à l'écran de fonction suivant.

Voir les tableaux aux pages 29 à 31 pour obtenir une description de chacune des fonctions.

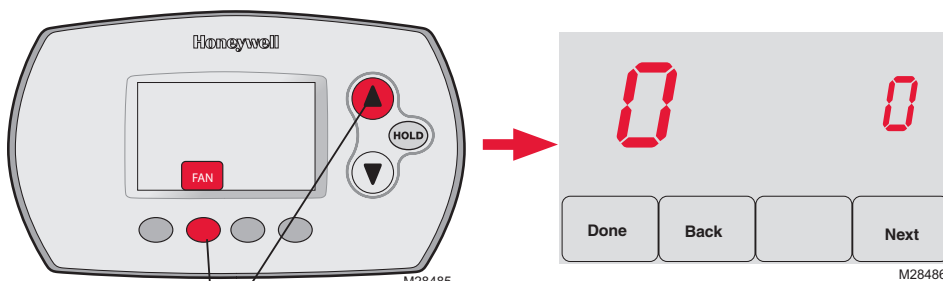

Appuyer sur **FAN** et ▲ jusqu'à ce que l'affichage change (au bout d'environ 3 secondes).

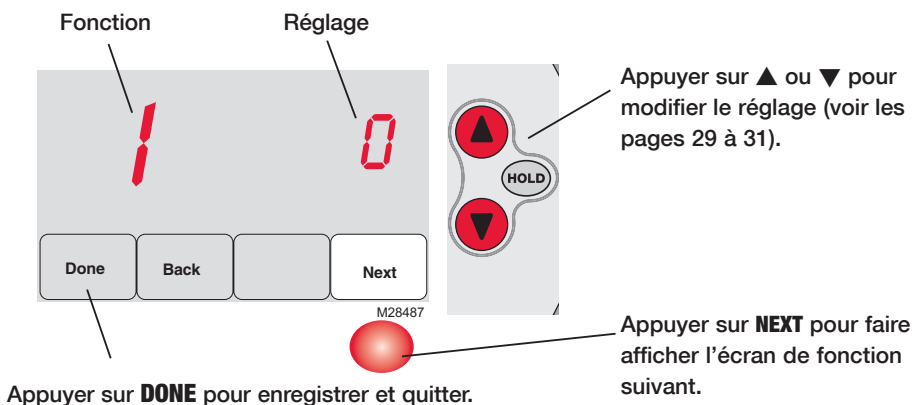

Tableaux de configuration par l'installateur

Fonctions	Options (réglages de l'usine en gras)
0 Numéro de zone	0 Pas de zonage (un seul thermostat employé avec le MIM THM5320R) [Options : sélectionner la zone 1, 2, 3 ou 4]
1 Type de système	0 Chauffage-refroidissement classique 1 chaud/1 froid 1 Thermopompe 1 chaud/1 froid (sans chauffage auxiliaire) 2 Chauffage seulement (y compris Série 20) 3 Chauffage seulement avec ventilateur 4 Refroidissement seulement 5 Thermopompe 2 chaud/1 froid 6 Chauffage-refroidissement classique 2 chaud/2 froid 7 Chauffage-refroidissement classique 2 chaud/1 froid 8 Chauffage-refroidissement classique 1 chaud/2 froid 9 Thermopompe 2 chaud/2 froid 10 Thermopompe 3 chaud/2 froid
2 Vanne d'inversion (borne O/B)	0 La borne O/B fait passer la vanne au mode de refroidissement 1 La borne O/B fait passer la vanne au mode de chauffage
3 Ventilateur (chauffage classique)	0 Chauffage au gaz/mazout (ventilateur commandé par le système) 1 Chauffage à l'électricité (ventilateur commandé par le thermostat)
4 Chauffage de secours (Aux/EmHeat)	1 Chauffage de se cours (électrique) 0 Chauffage de se cours (combustible fossile)
5 Cycles de chauffage (étage 1) CPH=cycles par heure	5 Chauffage au gaz ou au mazout (< 90 % d'efficacité) 1 Systèmes à vapeur ou à gravité 3 Systèmes à eau chaude et appareils de chauffage > 90 % d'efficacité 9 Appareils de chauffage électriques [Options de cycles par heure : 1 à 12]
6 Cycles de chauffage (étage 2) (CPH)	5 Chauffage au gaz ou au mazout (< 90 % d'efficacité) 1 Systèmes à vapeur ou à gravité 3 Systèmes à eau chaude et appareils de chauffage > 90 % d'efficacité 9 Appareils de chauffage électriques [Options de cycles par heure : 1 à 12]
7 Cycles de chauffage (étage 3) (CPH)	5 Chauffage au gaz ou au mazout (< 90 % d'efficacité) 1 Systèmes à vapeur ou à gravité 3 Systèmes à eau chaude et appareils de chauffage > 90 % d'efficacité 9 Appareils de chauffage électriques [Options de cycles par heure : 1 à 12]
8 Cycles de chauffage d'urgence (CPH)	9 Appareils de chauffage électriques [Options de cycles par heure : 1 à 12]
9 Cycles de compresseur (étage 1)	3 Cycles par heure recommandés [Options de cycles par heure : 1 à 6]
10 Cycles de compresseur (étage 2)	3 Cycles par heure recommandés [Options de cycles par heure : 1 à 6]
11 Type de thermopompe	0 Thermopompe air-air 1 Thermopompe géothermique
12 Commutation chaud-froid manuelle/auto	0 Manuel (Options de l'utilisateur : Heat/Cool/Off) 1 Automatique (Options de l'utilisateur : Heat/Cool/Auto/Off)
13 Reprise auto-adaptative	S'applique seulement au modèle TH6320 1 En marche 0 À l'arrêt
14 Affichage de la température	0 Fahrenheit 1 Celsius

Tableaux de configuration par l'installateur

Fonctions	Options (réglages de l'usine en gras)	
15 Temps d'arrêt du compresseur (min.)	5	5 minutes (les mots «Heat On/Cool On» clignotent à l'écran) [Options : 0 à 4 minutes]
16 Type de programme	S'applique seulement au modèle TH6320	
	0	Horaire de semaine/fin de semaine
	1	Horaire de semaine/samedi/dimanche
17 Trousse externe pour combustible fossile	1	Le dispositif externe pour combustible fossile commande le système de chauffage d'appoint
	0	Le thermostat fait fonctionner le système de chauffage d'appoint (capteur de température extérieure requis)
18 Régulation d'une thermopompe dans un système bi-énergie	1	Avec réglage de l'écart**
	0	Sans réglage de l'écart**
	2	Avec réglage de l'écart et mise sous sécurité du chauffage auxiliaire**
20 Écart de température (bi-énergie)	2	Écart automatique de 2 °F (1 °C) [Options: 2 à 5 (2 à 5 °F / 1 à 2.5 °C)]
21 Thermopompe dans un système bi-énergie avec minuterie pour l'appareil de chauffage	1	1 heure** [Options: 0 (arrêt) à 16 heures]
22 Capteur d'air extérieur?	0	Non
	1	Oui
24 Mise sous sécurité du compresseur de la thermopompe (point d'équilibre)	0	Pas de mise sous sécurité du compresseur de la thermopompe**
	1	5 °F (-15 °C)
	2	10 °F (-12 °C)
	3	15 °F (-9,5 °C)
	4	20 °F (-6,5 °C)
	5	25 °F (-4 °C)
	6	30 °F (-1 °C)
	7	35 °F (1,5 °C)
	8	40 °F (4,5 °C)
	9	45 °F (7 °C)
	10	50 °F (10 °C)
	11	55 °F (13 °C)
	12	60 °F (15,5 °C)
	13	65 °F (18,5 °C)
25 Mise sous sécurité du chauffage auxiliaire de la thermopompe	0	Pas de mise sous sécurité du chauffage auxiliaire de la thermopompe**
	1	5 °F (-15 °C)
	2	10 °F (-12 °C)
	3	15 °F (-9,5 °C)
	4	20 °F (-6,5 °C)
	5	25 °F (-4 °C)
	6	30 °F (-1 °C)
	7	35 °F (1,5 °C)
26 Régulation du chauffage auxiliaire	S'applique seulement au modèle TH5320	
	0	Confort**
	1	Économique
27 Point de consigne de chauffage (max.)	90	Point de consigne de chauffage maximal de 32 °C (90 °F) [Options : 4,5 °C à 32 °C (40 °F à 90 °F)]
28 Point de consigne de refroidissement (min.)	50	Point de consigne de refroidissement minimal de 10 °C (50 °F) [Options : 10 °C à 37 °C (50 °F à 99 °F)]
32 Écart avec la temp. affichée (intérieure)	0	Le thermostat affiche la température réelle [Options : -1,5 à +1,5 °C d'écart (-3 à +3 °F)]
33 Écart avec la temp. affichée (extérieure)	0	Le thermostat affiche la température réelle [Options : -2,5 à +2,5 °C d'écart (-5 à +5 °F)]
35 Écart avec l'humidité affichée (extérieure)	3	Le thermostat affiche l'humidité réelle [Options : 0 = -15 %, 1 = -10 %, 2 = -5 %, 4 = +5 %, 5 = +10 %, 6 = +15 % d'écart]

**** Voir la page 31**

Tableaux de configuration par l'installateur

Fonctions		Options (réglages de l'usine en gras)			
36	Nom de la zone	52	Thermostat		
		1	Basement	16	Exercise Room
		2	Bathroom	17	Family Room
		3	Bathroom 1	18	Fireplace
		4	Bathroom 2	19	Foyer
		5	Bathroom 3	20	Game Room
		6	Bedroom	21	Garage
		7	Bedroom 1	22	Great Room
		8	Bedroom 2	23	Guest Room
		9	Bedroom 3	24	Gym
		10	Bedroom 4	25	Kid's Room
		11	Boat House	26	Kitchen
		12	Bonus Room	27	Kitchen 1
		13	Computer Room	28	Kitchen 2
		14	Den	29	Laundry Room
		15	Dining Room	30	Library
				31	Living Room
				32	Lower Level
				33	Master Bath
				34	Master Bed
				35	Media Room
				36	Music Room
				37	Nursery
				38	Office
				39	Office 1
				40	Office 2
				41	Pantry
				42	Play Room
				43	Pool Room
				44	Porch
				45	Rec Room
				46	Sewing Room
				47	Spa
				48	Storage Room
				49	Studio
				50	Sun Room
				51	Theater
				52	Thermostat
				53	Upper Level
				54	Utility Room
				55	Walk In Closet
				56	Wine Cellar
				57	Workshop
39	Configuration sans fil	0	Débrancher le thermostat du réseau sans fil		
		1	Thermostat relié au réseau sans fil		
90	RÉARMER	0	Pas de réarmement		
		1	Réarmer les options de l'installateur et le programme aux réglages de l'usine		

Fonctions spéciales

Régulation de la thermopompe — Chauffage d'appoint à l'électricité (fonctions de configuration 24-25):

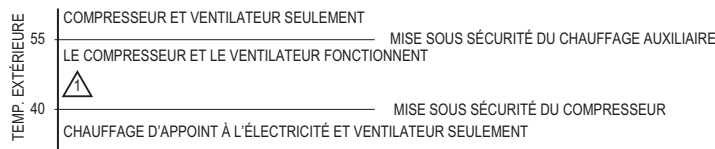

⚠ SI LE COMPRESSEUR NE PEUT ATTEINDRE OU MAINTENIR LA TEMPÉRATURE DE CONSIGNE, LE COMPRESSEUR ET LE SYSTÈME DE CHAUFFAGE D'APPOINT FONCTIONNERONT TOUTS DEUX. MF28705

Régulation de la thermopompe — Chauffage d'appoint au combustible fossile (fonctions de configuration 18):

Remarque : Si le point de consigne n'est pas atteint en un laps de temps raisonnable, régler le chauffage d'appoint à la minuterie de l'appareil de chauffage (fonction 21). Après la période désignée, le compresseur s'arrêtera et le système passera au mode de chauffage.

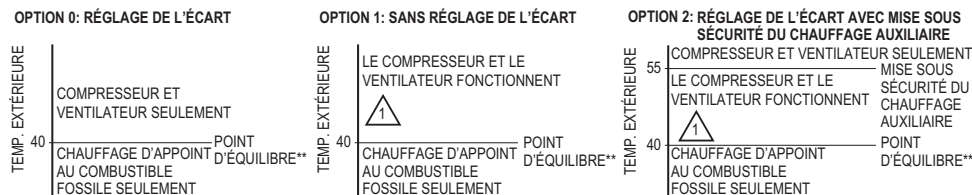

⚠ SI LA TEMPÉRATURE AMBIANTE BAISSÉ (DÉPASSEMENT DU RÉGLAGE DE L'ÉCART À LA FONCTION 20), LE COMPRESSEUR EST DÉSACTIVÉ. LE CHAUFFAGE D'APPOINT AU COMBUSTIBLE FOSSILE EST ACTIVÉ APRÈS 3 MINUTES.

** POUR LES THERMOPOMPES GÉOTHERMIQUES, LE POINT D'ÉQUILIBRE PEUT ÊTRE MIS EN SERVICE À LA FONCTION 24. MF28706

Confort/Économie — configuration de la fonction 26 (N'est pas disponible lorsque la fonction 17 est réglée à 0) : En mode confort, le chauffage auxiliaire réagira rapidement pour atteindre le point de consigne de température. En mode économie, le système attendra plus longtemps. Le chauffage auxiliaire ne sera activé que si le point de consigne n'est pas atteint au bout d'un temps raisonnable.

Test du système

Suivre les étapes ci-dessous pour vérifier le bon fonctionnement du système.

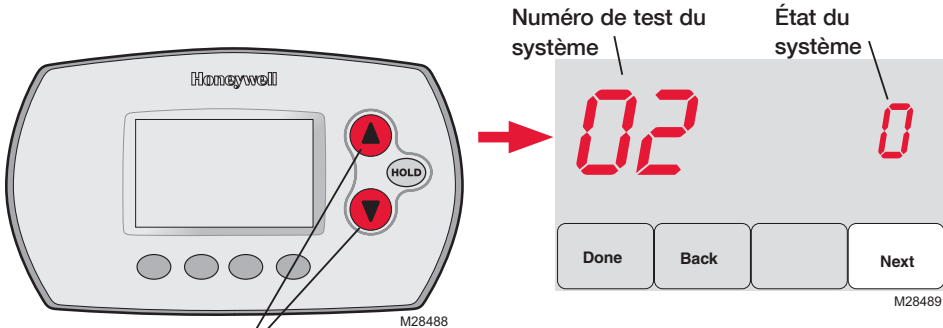

Appuyer sur les boutons ▲ et ▼ jusqu'à ce que l'affichage change (au bout d'environ 3 secondes).

Appuyer sur ▲ ou ▼ pour vérifier l'état du système
Appuyer sur **NEXT** pour passer au test suivant
Appuyer sur **DONE** pour mettre fin à la vérification

Test du système État du système

02 Test du réseau sans fil	0	À l'arrêt
	1	Vérifier le signal radio (après une courte pause, l'écran affiche 1-10 pour indiquer la force du signal; 5 ou plus recommandé)
04 Capteur d'air repris	0	L'écran affiche la température de l'air repris si le dispositif est installé et fonctionne correctement
	1	
10 Système de chauffage	0	Le système de chauffage et le ventilateur se mettent à l'arrêt
	1	Le système de chauffage se met en marche (étage 1)
	2	Le système de chauffage se met en marche (étage 2)
	3	Le système de chauffage se met en marche (étage 3)
20 Système de chauffage d'urgence	0	Le système de chauffage et le ventilateur se mettent à l'arrêt
	1	Le système de chauffage et le ventilateur se mettent en marche
30 Système de refroidissement	0	Le compresseur et le ventilateur se mettent à l'arrêt
	1	Le compresseur et le ventilateur se mettent en marche
	2	compresseur se met en marche (étage 2)
40 Ventilateur	0	Le ventilateur se met à l'arrêt
	1	Le ventilateur se met en marche
70 Information sur le thermostat (pour référence seulement)	71	Numéro de révision du logiciel (révisions majeures)
	72	Numéro de révision du logiciel (révisions mineures)
	73	Code d'identification de la configuration (majeure)
	74	Code d'identification de la configuration (mineure)
	75	Code de date de la configuration à la fabrication (semaine)
	76	Code de date de la configuration à la fabrication (année)

⚠ MISE EN GARDE : RISQUE DE DOMMAGE MATÉRIEL. Le système ne tient pas compte du temps d'arrêt minimal du compresseur pendant le test par l'installateur. Pour éviter d'endommager le matériel, il faut éviter les cycles de fonctionnement trop rapides du compresseur.

6 Installer le thermostat et le capteur extérieur

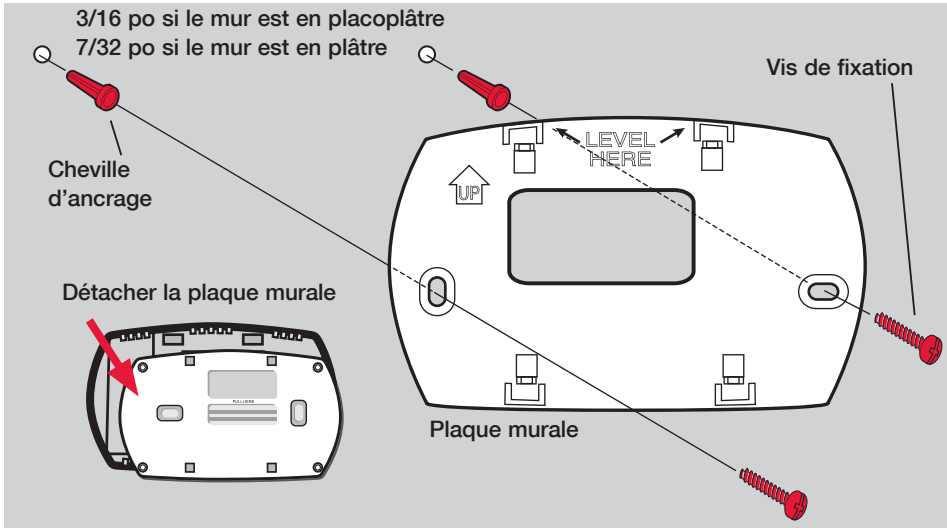

Capteur extérieur (optionnel)

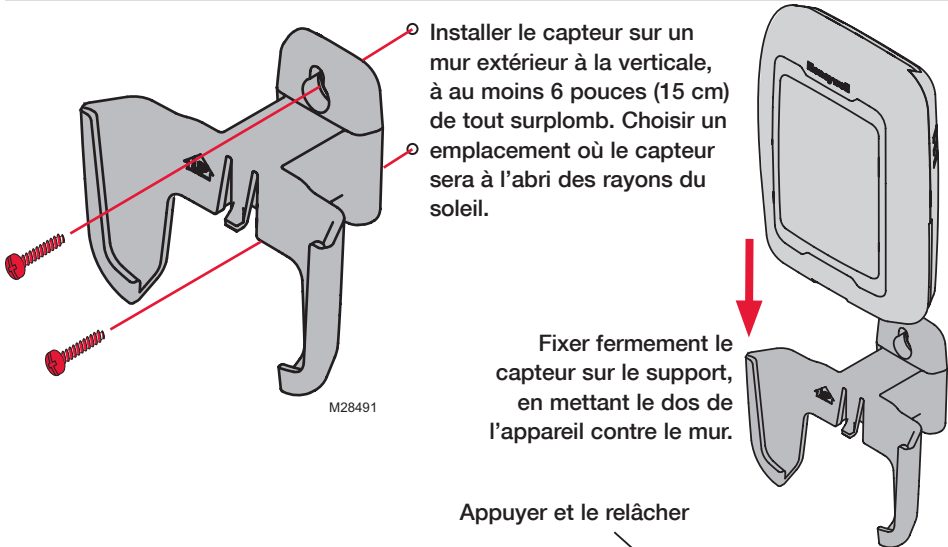

i Pour vérifier l'emplacement avant l'installation :

Revenir à l'écran d'accueil du thermostat, tenir le capteur à l'endroit où l'on souhaite l'installer et appuyer sur le bouton **CONNECT**. Si le capteur fonctionne correctement, le thermostat passera à l'affichage de la température et de l'humidité extérieures.

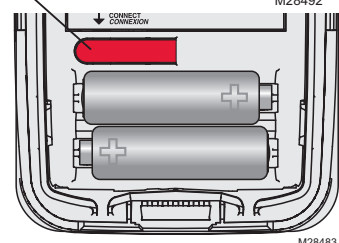

Voyants d'état du MIM

Une fois l'installation terminée, vérifier les voyants d'état du module d'interface pour s'assurer de son bon fonctionnement.

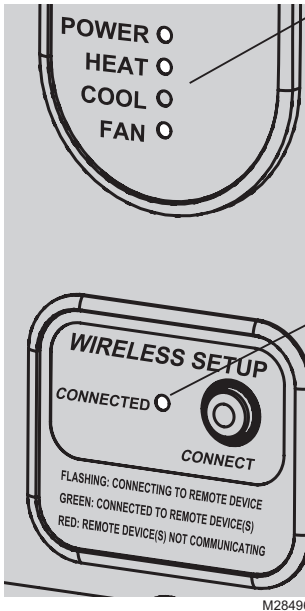

Voyants d'état du système

- **Power** : MIM fonctionne correctement.
- **Heat** : Chauffage est en marche.
- **Cool** : Refroidissement est en marche.
- **Fan** : Ventilateur est en marche.



Remarque : Si le voyant «Connected» clignote, appuyer sur **CONNECT** pour éteindre le voyant clignotant, puis vérifier à nouveau les voyants d'état.

Voyant d'état du réseau sans fil

- **Allumé vert en continu** : MIM fonctionne correctement et communique avec les appareils sans fil.
- **Vert clignotant** : Établit le lien avec le réseau sans fil (le voyant clignote pendant 15 minutes après que l'utilisateur a appuyé sur **CONNECT**).
- **Allumé rouge en continu** : Problème de communication. Vérifier le MIM et les appareils sans fil.

Codes d'erreur (thermostat et télécommande)

Si l'écran affiche **E1** ou **E**, vérifier le numéro du code d'erreur (dans la partie droite de l'écran) :

- 23** Le MIM n'offre pas de fonctions bi-énergie. Remplacer si le MIM si le système est muni d'un dispositif d'appoint à combustible fossile ou, en mode de configuration par l'installateur, faire passer la fonction 4 à ÉLECTRIQUE si le système comporte un dispositif de chauffage d'appoint à l'électricité (consulter les pages 28 à 30).
- 29** Tentative de configuration d'appareils incompatibles.
- 30** Numéro de zone invalide. Le numéro de zone doit être réglé à zéro (voir la page 26).
- 33** Vérifier le câblage électrique du capteur d'air repris. Si le capteur est retiré en permanence, appuyer sur bouton **CONNECT** du MIM et le maintenir enfoncé dix secondes (jusqu'à ce que le voyant orange clignote) pour effacer ce code d'erreur. Voir la page 35, puis les pages 25 à 28 pour rétablir la connexion des appareils sans fil.
- 34** Signal trop faible. Déplacer l'appareil sans fil à un autre endroit et essayer à nouveau.
- 38** S'assurer que le voyant «Connected» du MIM clignote et que l'utilisateur est à 2 pieds et plus MIM.
- 53** Le thermostat ne reçoit pas la température extérieure ni l'humidité extérieure :
 1. Le thermostat peut être configuré pour la bi-énergie, la mise sous sécurité du compresseur ou la mise sous sécurité du chauffage auxiliaire sans capteur extérieur. Suivre les étapes de la configuration des appareils sans fil pour relier un capteur de température extérieure au MIM (voir pages 25 et 27).
 2. Si l'erreur E53 se poursuit, cela signifie que le capteur de température extérieure ne communique pas. Installer deux piles AA au lithium neuves dans le capteur de température extérieure.

Remplacement des composants du système

Thermostat

Pour remplacer un thermostat, insérer des piles neuves et suivre les étapes décrites à la page 25 pour le relier au réseau sans fil. Au besoin, modifier les paramètres (voir les tableaux aux pages 29 à 31).

Télécommande et capteur extérieur

Pour remplacer une télécommande ou un capteur d'air extérieur, insérer des piles neuves et suivre les étapes décrites aux pages 25-27 pour le relier au réseau sans fil.

Module d'interface avec le matériel (MIM)

Après l'installation d'un nouveau MIM, il faut réarmer le thermostat et la télécommande pour qu'ils puissent communiquer avec le nouveau matériel, selon la description qui suit.

Au thermostat :

- 1 Appuyer 3 secondes sur les boutons **FAN** et ▲.
- 2 Appuyer sur **BACK** deux fois pour afficher la fonction 39 (configuration du réseau sans fil).
- 3 Appuyer sur ▼ pour faire passer le paramètre 39 au réglage 0 (se déconnecter de l'ancien MIM).
- 4 Suivre les étapes décrites aux pages 25-26 pour connecter le nouveau MIM.

À la télécommande :

- 1 Appuyer environ 3 secondes sur l'espace vierge (ou la flèche, selon le cas) dans le coin inférieur droit de l'écran jusqu'à ce que l'affichage change.
- 2 Appuyer sur **REMOVE**, puis sur **YES** pour déconnecter l'ancien MIM.
- 3 Suivre les étapes à la page 27 pour connecter le nouveau MIM au réseau.

Appuyer sur le bouton environ 3 secondes



Guides de raccordement en fonction du système

Systèmes classiques

Système 1C/1F (1 transformateur)

C	Commun 24 V c.a.
R	Alimentation [1]
Rc	[R+Rc+Rh réunis par un cavalier]
Rh	[R+Rc+Rh réunis par un cavalier]
W	Relais de chauffage
Y	Contacteur du compresseur
G	Relais de ventilateur

Chauffage seulement [3]

C	Commun 24 V c.a.
R	Alimentation [1]
Rc	[R+Rc+Rh réunis par un cavalier]
Rh	[R+Rc+Rh réunis par un cavalier]
W	Relais de chauffage

Chauffage seulement (Série 20) [3]

C	Commun 24 V c.a.
R	Série 20 valve terminal "R" [1]
Rc	[R+Rc+Rh réunis par un cavalier]
Rh	[R+Rc+Rh réunis par un cavalier]
W	Borne «B» de vanne Série 20
Y	Borne «W» de vanne Série 20

Chauffage seulement (Vanne de zone normalement ouverte) [3]

C	Commun 24 V c.a.
R	Alimentation [1]
Rc	[R+Rc+Rh réunis par un cavalier]
Rh	[R+Rc+Rh réunis par un cavalier]
Y	Vanne de zone normalement ouverte

Chauffage seulement avec ventilateur [4]

C	Commun 24 V c.a.
R	Alimentation [1]
Rc	[R+Rc+Rh réunis par un cavalier]
Rh	[R+Rc+Rh réunis par un cavalier]
W	Relais de chauffage
G	Relais de ventilateur

Voir [notes] à la page suivante

Système de refroidissement seulement [5]

C	Commun 24 V c.a.
R	Alimentation [1]
Rc	[R+Rc+Rh réunis par un cavalier]
Rh	[R+Rc+Rh réunis par un cavalier]
Y	Contacteur du compresseur
G	Relais de ventilateur

Système 1C/1F (2 transformateurs)

C	Commun 24 V c.a.
R	Alimentation [1]
Rc	Alimentation (refroidissement) [1, 2]
Rh	Alimentation (chauffage) [1, 2]
W	Relais de chauffage
Y	Contacteur du compresseur
G	Relais de ventilateur

Système 2C/2F (1 transformateur) [6]

C	Commun 24 V c.a.
R	Alimentation [1]
Rc	[R+Rc+Rh réunis par un cavalier]
Rh	[R+Rc+Rh réunis par un cavalier]
W	Relais de chauffage (étage 1)
W2	Relais de chauffage (étage 2)
Y	Contacteur du compresseur (étage 1)
Y2	Contacteur du compresseur (étage 2)
G	Relais de ventilateur

Système 2C/2F (2 transformateurs) [6]

C	Commun 24 V c.a.
R	Alimentation [1]
Rc	Alimentation (refroidissement) [1, 2]
Rh	Alimentation (chauffage) [1, 2]
W	Relais de chauffage (étage 1)
W2	Relais de chauffage (étage 2)
Y	Contacteur du compresseur (étage 1)
Y2	Contacteur du compresseur (étage 2)
G	Relais de ventilateur

Guides de raccordement en fonction du système

Thermopompes

Thermopompe 1C/1F [8]

C	Commun 24 V c.a.
R	Alimentation [1]
Rc	
Rh	
O/B	Vanne d'inversion [7]
Y	Contacteur du compresseur
G	Relais de ventilateur

Thermopompe 2C/1F [9]

C	Commun 24 V c.a.
R	Alimentation [1]
Rc	
Rh	
O/B	Vanne d'inversion [7]
Aux	Relais de chauffage auxiliaire
Y	Contacteur du compresseur
G	Relais de ventilateur
L	Relais [12]

Voir [notes] ci-dessous

Thermopompe 2C/2F [10]

C	Commun 24 V c.a.
R	Alimentation [1]
Rc	
Rh	
O/B	Vanne d'inversion [7]
Y	Contacteur du compresseur (étage 1)
Y2	Contacteur du compresseur (étage 2)
G	Relais de ventilateur

Thermopompe 3C/2F [11]

C	Commun 24 V c.a.
R	Alimentation [1]
Rc	
Rh	
O/B	Vanne d'inversion [7]
Aux	Relais de chauffage auxiliaire
Y	Contacteur du compresseur (étage 1)
Y2	Contacteur du compresseur (étage 2)
G	Relais de ventilateur
L	Relais [12]

- [1] Alimentation électrique. Fournir au besoin un dispositif de coupure et une protection contre les surcharges.
- [2] Retirer le cavalier (Rc à Rh) pour les systèmes à deux transformateurs.
- [3] En mode de configuration, régler le type de système à Chauffage seulement.
- [4] En mode de configuration, régler le type de système à Chauffage seulement avec ventilateur.
- [5] En mode de configuration, régler le type de système à Refroidissement seulement.
- [6] En mode de configuration, régler le type de système à Système classique 2 chaud/2 froid.
- [7] En mode de configuration, régler la vanne d'Inversion chaud-froid à O ou B.
- [8] En mode de configuration, régler le type de système à Thermopompe 1 chaud/1 froid.
- [9] En mode de configuration, régler le type de système à Thermopompe 2 chaud/1 froid.
- [10] En mode de configuration, régler le type de système à Thermopompe 2 chaud/2 froid.
- [11] En mode de configuration, régler le type de système à Thermopompe 3 chaud/2 froid.
- [12] La borne L envoie un signal continu lorsque le thermostat est réglé à Em. Heat. Raccorder au tableau de régulation pour que le tableau passe au Emergency Heat.

Caractéristiques techniques et pièces de rechange

Gamme de température ambiante de service

- Thermostat** : 0 à 48,9 °C (32 à 120 °F)
- Télécommande** : 0 à 48,9 °C (32 à 120 °F)
- MIM** : -40 à 73,9 °C (-40 à 165 °F)
- Capteur d'air extérieur** : -40 à 60 °C (-40 à 140 °F)
- Capteur d'air repris** : -17,8 à 93,3 °C (0 to 200 °F)

Humidité relative de service

- Thermostat** : 5 % à 90 % (sans condensation)
- Télécommande** : 5 % à 90 % (sans condensation)
- MIM** : 5 % à 95 % (sans condensation)
- Capteur d'air extérieur** : 0 % à 100 % (condensation)

Encombrement (hauteur, largeur, profondeur)

- Thermostat** : 91 x 147 x 38 mm (3-9/16 x 5-13/16 x 1-1/2 po)
 - MIM** : 206 x 203 x 47 mm (8-1/8 x 8 x 1-7/8 po)
 - Capteur d'air extérieur** : 127 x 89 x 43 mm (5 x 3-1/2 x 1-11/16 po)
 - Capteur d'air repris** : 77 x 102 x 25 mm (3-7/8 x 4-1/8 x 1-1/4 po)
- La sonde du capteur mesure 77 mm (3/4 po) de longueur.

Caractéristiques électriques nominales (MIM)

Borne	Tension (50/60 Hz)	Intensité de service
W (chauffage)	18 à 30 V C.A.	1,00 A
Y (refroidissement)	18 à 30 V C.A.	1,00 A
G (ventilateur)	18 à 30 V C.A.	0,60 A
O/B (commutation chaud-froid)	18 à 30 V C.A.	0,60 A
W2 (chauffage)	18 à 30 V C.A.	0,60 A
Y2 (refroidissement)	18 à 30 V C.A.	0,60 A
Aux/E (auxiliaire)	18 à 30 V C.A.	1,00 A
L (sortie)	18 à 30 V C.A.	0,60 A

Accessoires/Pièces de rechange

Article	Numéro de pièce
Module d'interface avec le matériel (MIM)	THM5320R1000
Adaptateur sans fil	THM4000R1000
Thermostat sans fil FocusPRO® (programmable)	TH6320R1004
Thermostat sans fil FocusPRO® (non programmable)	TH5320R1002
Télécommande	REM5000R1001
Capteur d'air extérieur	C7089R1013
Capteur d'air repris (pour la commande du chauffage d'appoint)	C7735A1000
Capteur de température ambiante à distance (autre capteur pour la commande du chauffage d'appoint dans les systèmes de chauffage à eau chaude)	C7189U1005
Porte-piles	50007072-001
Plaque de recouvrement (sert à masquer les marques laissées par les anciens thermostats)	50002883-001

Information sur la réglementation

Déclaration de conformité à la FCC (partie 15,19) (États-Unis seulement)

Cet appareil est conforme à la Partie 15 des règles de la FCC. Le fonctionnement de ce système est assorti aux deux conditions suivantes :

- 1 L'appareil ne peut causer d'interférences nuisibles, et
- 2 L'appareil doit accepter les interférences reçues, y compris celles qui pourraient nuire à son fonctionnement.

Avis de la FCC (partie 15,21) (États-Unis seulement)

Toute modification qui n'est pas autorisée expressément par la partie responsable de la conformité de l'appareil aux règles en vigueur pourrait rendre l'utilisateur inapte à faire fonctionner le matériel.

Déclaration sur l'interférence selon la FCC (partie 15,105 (b)) (États-Unis seulement)

Ce dispositif a été testé et déclaré conforme aux normes spécifiées dans la partie 15 des règlements de la FCC (Federal Communications Commission) concernant les dispositifs numériques de classe B. Ces limites sont conçues pour offrir une protection raisonnable contre les interférences nocives pouvant survenir lorsque le produit est utilisé dans un environnement résidentiel. Ce dispositif produit, utilise et émet de l'énergie radioélectrique qui peut perturber les communications radio s'il n'est pas installé et utilisé conformément aux instructions du fabricant. Toutefois, rien ne garantit qu'il n'y aura pas d'interférences dans une installation donnée. Si l'appareil produit des interférences qui nuisent à la réception radio ou télé, ce qu'on peut déterminer en mettant l'appareil en service et hors service, l'utilisateur est invité à corriger la situation de l'une ou l'autre des façons suivantes :

- Réorienter ou déplacer l'antenne de réception.
- Augmenter l'espace qui sépare l'appareil du récepteur.
- Brancher l'appareil à une prise faisant partie d'un circuit différent de celui du récepteur.
- Consulter un détaillant ou technicien radio-télé d'expérience pour obtenir de l'aide.

MIM, thermostats et capteur extérieur

Pour être conformes aux limites d'exposition aux radiofréquences établies par la FCC et Industrie Canada pour le grand public/l'exposition non contrôlée, la ou les antennes employées par le transmetteur doivent être installées à au moins 20 cm de distance de toute personne et ne peuvent être situées au même endroit qu'une autre antenne ou un autre transmetteur ou fonctionner conjointement avec une autre antenne ou un autre transmetteur.

Télécommande

Le transmetteur portatif et son antenne sont conformes aux limites d'exposition aux radiofréquences établies par la FCC et Industrie Canada pour le grand public/l'exposition non contrôlée. Cet appareil ne doit pas être placé au même endroit qu'une autre antenne ou un autre transmetteur ni fonctionner conjointement avec d'autres antennes ou transmetteurs.

Article 7.1.5 de CNR-GEN

Le fonctionnement de ce système est assorti aux deux conditions suivantes :

- 1 L'appareil ne peut causer d'interférences nuisibles, et
- 2 L'appareil doit accepter les interférences reçues, y compris celles qui pourraient nuire à son fonctionnement.

Besoin d'aide?

Pour obtenir de l'aide sur ce produit Honeywell, consulter le site
<http://customer.honeywell.com>
ou s'adresser aux Services à la clientèle de Honeywell en composant sans
frais le **1-800-468-1502**

Solutions de régulation et d'automatisation

Honeywell International Inc
1985 Douglas Drive North
Golden Valley, MN 55422

Honeywell Limited-Honeywell Limitée
35, promenade Dynamic
Toronto (Ontario) M1V 4Z9

<http://yourhome.honeywell.com>



Imprimé aux É.-U. sur du papier recyclé
contenant au moins 10 % de fibres de
papier recyclées post-consommation.

© Marque de commerce déposée aux É.-U.
© 2009 Honeywell International Inc.
69-2091EFS—05 M.S. Rev. 03-09

Honeywell



Honeywell

Guía de instalación del sistema

Sistema inalámbrico RedLINK™

Con módulo de interfaz del equipo



English: see page 1 • Français : voir la page 21

Control inalámbrico para sistemas de bomba de calor de hasta 3 calentadores/2 refrigeradores o sistemas convencionales de hasta 2 calentadores/2 refrigeradores.

Guía de instalación para:

- Módulo de interfaz inalámbrico del equipo
- Termostatos inalámbricos FocusPRO®
- Control remoto inalámbrico
- Sensor de aire exterior inalámbrico
- Sensor de aire de retorno



DESCONECTE LA ENERGÍA ANTES DE COMENZAR LA INSTALACIÓN.

Puede causar una descarga eléctrica o daños al equipo.



AVISO SOBRE MERCURIO: si este producto reemplaza un control que contiene mercurio en un tubo sellado, no coloque el control anterior en la basura. Comuníquese con la oficina de gestión de residuos de su localidad para obtener instrucciones sobre cómo reciclar o desechar el producto de manera adecuada.



La instalación debe ser realizada por un técnico capacitado y experimentado.

Lea detenidamente estas instrucciones. Si no sigue estas instrucciones, corre el riesgo de dañar el producto o de provocar una situación peligrosa.

Instalación rápida del sistema

El módulo de interfaz del equipo (EIM) THM5320R permite el control de todo el equipo de calefacción y refrigeración desde cualquier termostato inalámbrico FocusPRO.

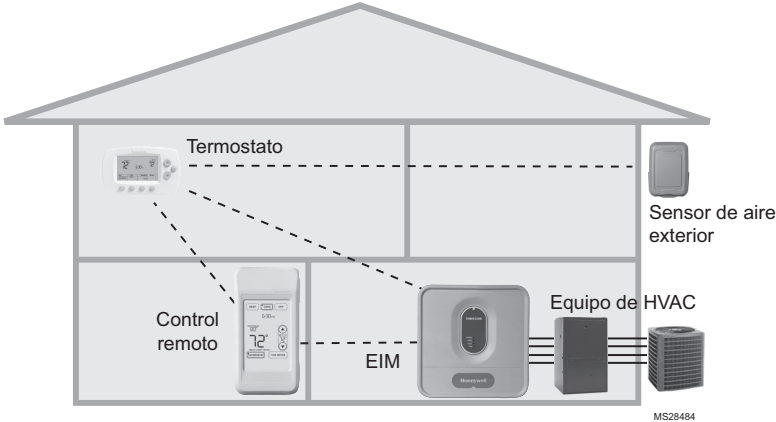

Procedimiento de instalación

- 1 Instalación y conexión del EIM Págs. 43-44
- 2 Instalación de las baterías en los dispositivos inalámbricosPág. 45
- 3 Conexión de los dispositivos a la red inalámbrica Págs. 45-47
- 4 Salida del modo Wireless SetupPág. 48
- 5 Personalización del termostato (configuración de instalación) Págs. 48-52
- 6 Instalación del termostato y del sensor exteriorPág. 53

Si necesita reemplazar los componentes del sistema, vea la pág. 55

Para guías de cableado específicas del sistema, vea las págs. 56-57

i Si tiene más de un módulo de interfaz del equipo (EIM): los termostatos se conectan a EIM específicos. Los accesorios opcionales deben conectarse a cada EIM por separado.

! **DESCONECTE LA ENERGÍA ANTES DE COMENZAR LA INSTALACIÓN.** Puede causar una descarga eléctrica o daños al equipoe.

1 Instalación y conexión del EIM

Instale el EIM en una pared cerca del equipo de HVAC o sobre el mismo equipo. **No** lo instale dentro del equipo de HVAC. Utilice tornillos y tarugos de acuerdo con la superficie de montaje.

Instalación del EIM

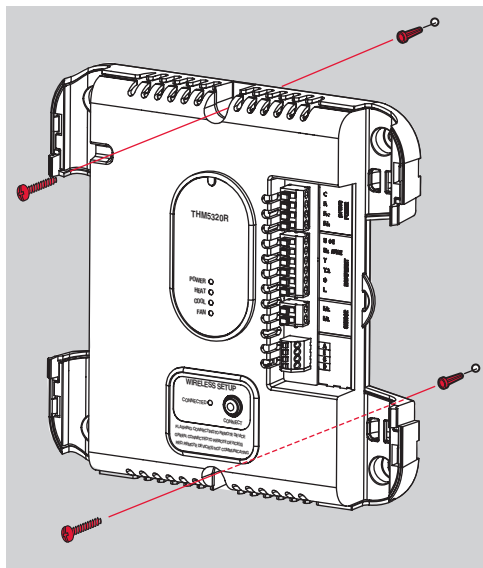

M2846

Instalación del sensor de aire de retorno (opcional)**

El sensor de aire de retorno conserva la temperatura segura en interiores (62° F en calefacción y 82° F en aire acondicionado) si se queda sin electricidad.

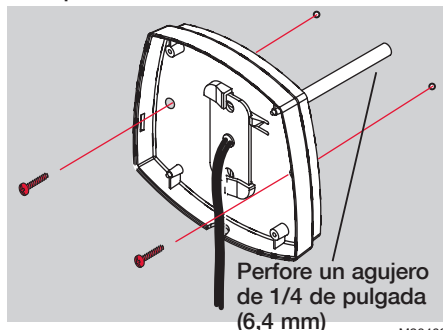

M28468

Instale el sensor en el conducto de retorno de aire, al menos, a 12 pulgadas (305 mm) **por encima** del ventilador, humidificador o deshumidificador (no lo instale por debajo)

** Para aplicaciones hidráulicas, utilice el sensor remoto para interiores C7189U1005 y monte en el área habitable.

Cableado del EIM

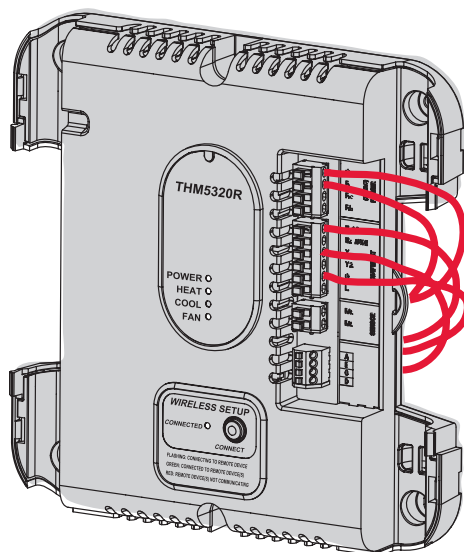

M28469

Corte 1/4 de pulgada (6,4 mm) del material aislante y luego inserte los cables tal como se muestra.

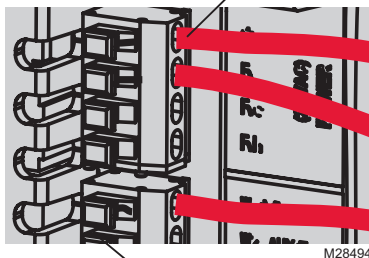

M28494

Si es necesario, presione las lengüetas **solo para retirar** los cables del bloque de terminales.



El cableado debe cumplir con los códigos de electricidad locales.

Continúa en la pág. siguiente >>

Guía de cableado del EIM

Vea las guías de cableado detalladas para tipos de sistemas específicos en las págs. 56-57.

SISTEMAS CONVENCIONALES

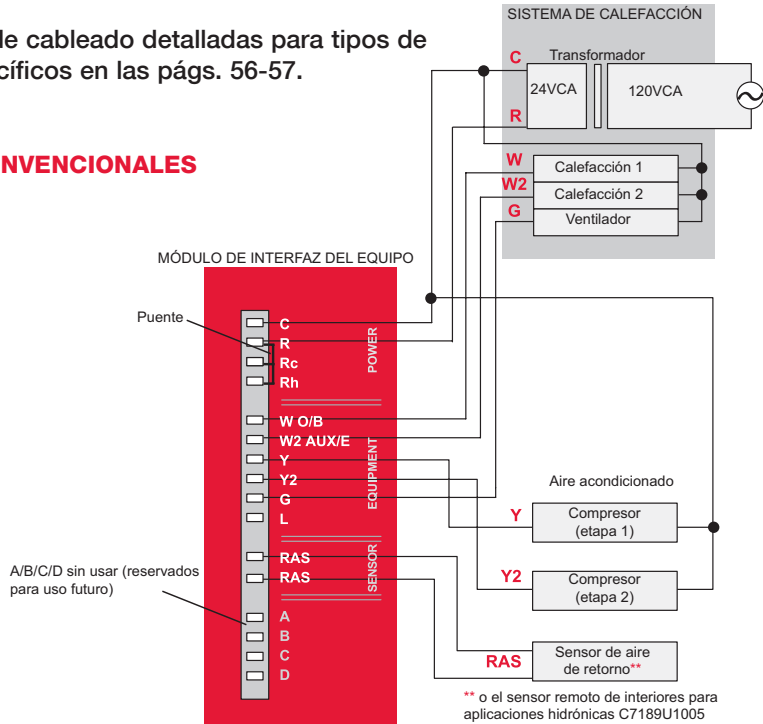

MS28470

SISTEMAS DE BOMBAS DE CALOR

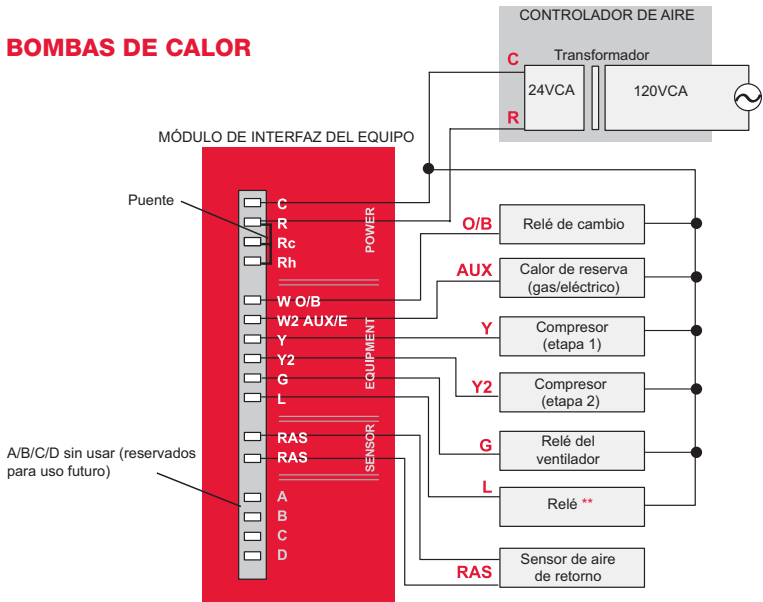

** El terminal L envía una potencia continua cuando el termostato está configurado en EmHeat. El terminal L debe utilizarse con paneles de zona.

MS28471

2 Instalación de las baterías en los dispositivos inalámbricos

Una vez finalizado el cableado del sistema, instale las baterías en todos los dispositivos. Asegúrese de colocar las baterías correctamente (vea las marcas de polaridad en las siguientes ilustraciones).

Termostato

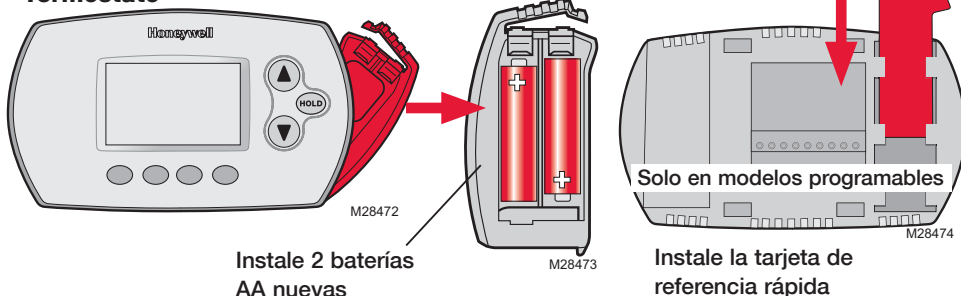

Control remoto (opcional)

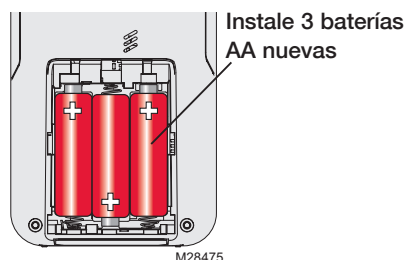

Sensor de aire exterior (opcional)

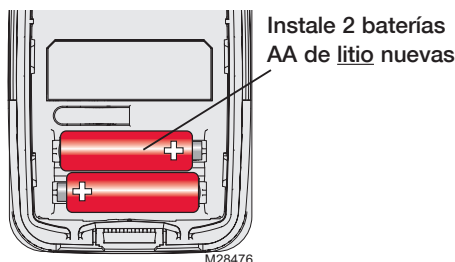

3 Conexión de los dispositivos a la red inalámbrica

Presione y suelte **CONNECT**

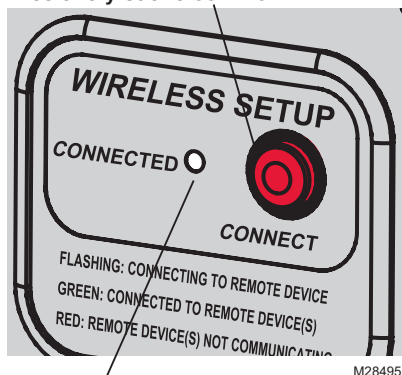

La luz intermitente deja de destellar después de 15 minutos de inactividad. Presione **CONNECT** nuevamente si es necesario.

Restituya la electricidad AC, luego presione y suelte el botón **CONNECT** en el EIM. Espere que la luz verde intermitente comience a enlazar los dispositivos a la red inalámbrica (vea las págs. 46-47).

Si la luz deja de destellar antes de que conecte los dispositivos, presione **CONNECT** nuevamente.

i Si la luz no destella, es posible que otro EIM/adaptador inalámbrico esté en el modo Wireless Setup. Salga del modo Wireless Setup en el otro EIM/adaptador inalámbrico.

Continúa en la pág. siguiente >>

Conexión del termostato a la red inalámbrica



Presione **NEXT** (siempre deje configurado el número de zona en cero).

i Los números de zona del 1-4 solo se utilizan con paneles TrueZONE.

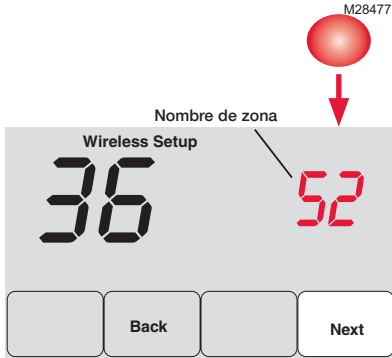

Presione **NEXT** (o vea la pág. 51 para cambiar el nombre de zona si es necesario).

i Cambie el nombre de zona solo si tiene más de un termostato y EIM.

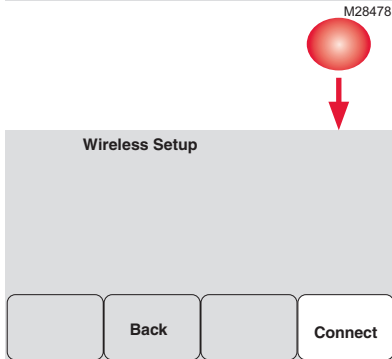

Presione **CONNECT** para establecer una conexión a la red inalámbrica.

i Si aparece E1, vea los códigos de error en la pág. 54.

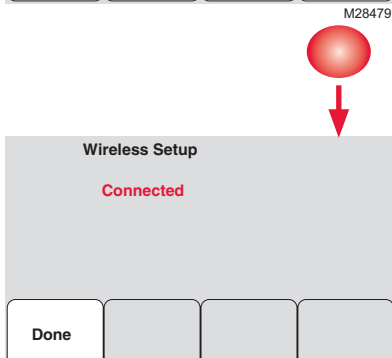

Después de una pausa breve, debe aparecer la pantalla de confirmación a la izquierda, para verificar que se estableció la conexión inalámbrica.

Presione **DONE** para mostrar la pantalla principal.

Conexión del control remoto a la red inalámbrica (opcional)

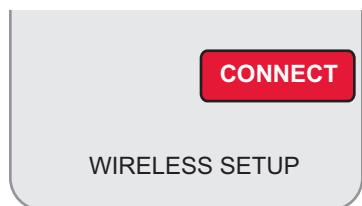

M28481

Presione para conectar otro EIM Presione para guardar y salir

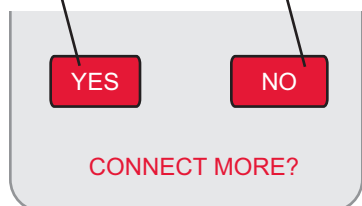

M28482

- 1 Asegúrese de que la luz de Connected en el EIM esté destellando (vea la pág. 45).
- 2 Presione **CONNECT** en el control remoto. Habrá una breve demora mientras el control remoto busca una señal procedente de la red inalámbrica.
- 3 Cuando la pantalla muestre "Connected", presione **DONE**.
- 4 En la pantalla siguiente, presione **NO** para guardar y salir. (O presione **YES** y repita los pasos del 1 al 4 para conectar otro EIM).



Si aparece E1, vea los códigos de error en la pág. 54.



Es posible que el procedimiento de conexión se interrumpa si no presiona ninguna tecla en 30 minutos. Para volver a comenzar, presione y mantenga presionado el espacio en blanco (o la flecha, si la hubiera) en la esquina inferior derecha de la pantalla hasta que la visualización cambie (3 segundos, aprox.)



Conexión del sensor exterior a la red inalámbrica (opcional)

Presione y suelte

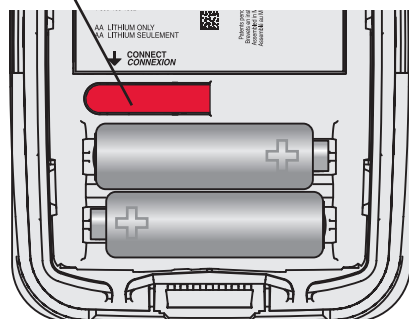

M28483

- 1 Asegúrese de que la luz de Connected en el EIM esté destellando (vea la pág. 45).
- 2 Presione y suelte el botón **CONNECT** en la parte posterior del sensor.
- 3 Controle el termostato para comprobar que el sensor exterior esté funcionando. Después de unos 15 segundos, el termostato debe mostrar la temperatura y la humedad exteriores.

(Si está instalando más de un EIM, repita los pasos del 1 al 3 con cada uno).

4 Salida del modo Wireless Setup

Presione **CONNECT** en el EIM para salir del modo Wireless Setup (la luz debe dejar de destellar).

- i Nota:** el EIM saldrá automáticamente del modo Wireless Setup después de 15 minutos de inactividad.
- i Nota:** si está instalando más de un termostato y EIM, debe salir del modo Wireless Setup antes de instalar un termostato y EIM adicionales.

5 Personalización (configuración de instalación)

Siga los pasos que se detallan a continuación para comenzar la configuración de instalación. En cada pantalla de funciones, presione ▲ o ▼ para cambiar la configuración según lo desee, luego presione **NEXT** para avanzar hasta la siguiente pantalla de funciones.

Vea las tablas de las págs. 49 a 51 para obtener una descripción de las opciones de cada función.

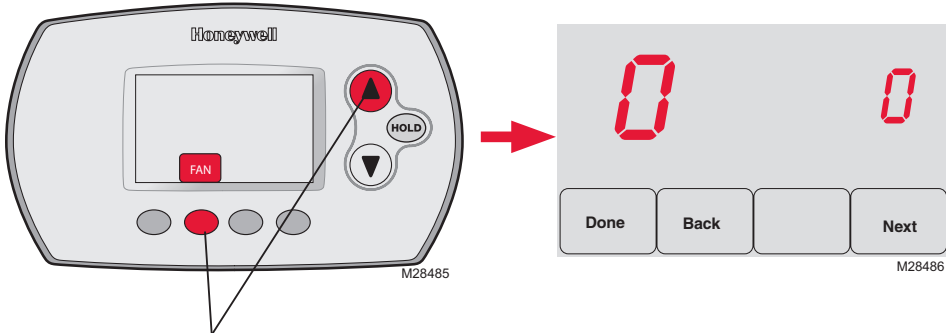

Para comenzar, presione y mantenga presionados los botones **FAN** y ▲ hasta que la visualización cambie (3 segundos, aprox.)

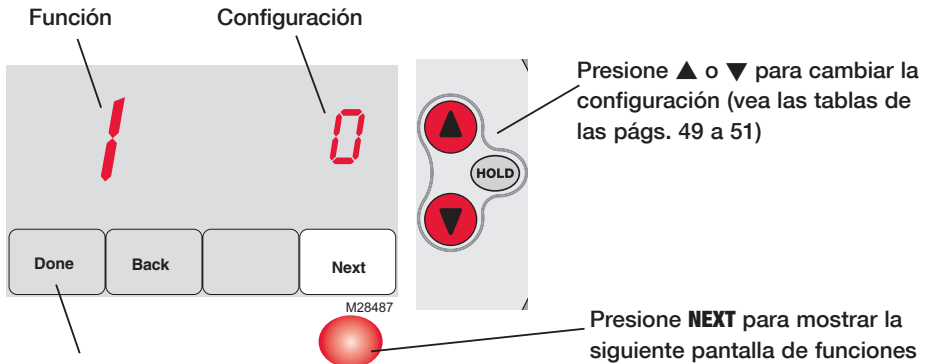

Presione **DONE** para guardar y salir

Tablas de la configuración de instalación

Funciones		Opciones (Negrita: las configuraciones predeterminadas)	
0	Número de zona	0	Sin zona (se utiliza un solo termostato con el EIM THM5320R) [opciones: seleccione la zona 1, 2, 3 ó 4]
1	Tipo de sistema	0	Convencional 1 calentador/1 refrigerador
		1	Bomba de calor 1 calentador/1 refrigerador (sin AuxHeat)
		2	Calefacción únicamente (incluye la Serie 20)
		3	Calefacción únicamente con ventilador
		4	Refrigeración únicamente
		5	Bomba de calor de 2 calentadores/1 refrigerador
		6	Convencional de 2 calentadores/2 refrigeradores
		7	Convencional de 2 calentadores/1 refrigerador
		8	Convencional de 1 calentador/2 refrigeradores
		9	Bomba de calor de 2 calentadores/2 refrigeradores
		10	Bomba de calor de 3 calentadores/2 refrigeradores
2	Válvula de cambio (terminal O/B)	0	El terminal O/B controla la válvula en la refrigeración
		1	El terminal O/B controla la válvula en la calefacción
3	Ventilador (calefacción convencional)	0	Calefacción a gas/aceite (el quipo controla el ventilador)
		1	Calefacción eléctrica (el termostato controla el ventilador)
4	Calor de reserva (Aux & EmHeat)	1	Calor de reserva eléctrico
		0	Calor de reserva con combustible fósil
5	Índice del ciclo de calefacción en la etapa 1 (CPH = ciclo por hora)	5	Calefacción a gas o aceite (< 90% de eficacia)
		1	Sistemas por vapor o gravedad
		3	Sistemas por agua caliente y calefacción > 90% de eficacia
		9	Sistemas de calefacción eléctricos [Opciones de índices de ciclos: de 1 a 12 CPH]
6	Calefacción en la etapa 2 (CPH)	5	Calefacción a gas o aceite (< 90% de eficacia)
		1	Sistemas por vapor o gravedad
		3	Sistemas por agua caliente y calefacción > 90% de eficacia
		9	Sistemas de calefacción eléctricos [Opciones de índices de ciclos: de 1 a 12 CPH]
7	Calefacción en la etapa 3 (CPH)	5	Calefacción a gas o aceite (< 90% de eficacia)
		1	Sistemas por vapor o gravedad
		3	Sistemas por agua caliente y calefacción > 90% de eficacia
		9	Sistemas de calefacción eléctricos [Opciones de índices de ciclos: de 1 a 12 CPH]
8	Calefacción de emergencia (CPH)	9	Sistemas de calefacción eléctricos [Opciones de índices de ciclos: de 1 a 12 CPH]
9	Compresor en la etapa 1	3	Índice recomendado de ciclos [Opciones de índices de ciclos: de 1 a 6 CPH]
10	Compresor en la etapa 2	3	Índice recomendado de ciclos [Opciones de índices de ciclos: de 1 a 6 CPH]
11	Tipo de bomba de calor	0	Aire a bomba de calor de aire
		1	Bomba de calor geotérmica
12	Cambio manual/automático	0	Manual (opciones para el usuario: Heat/Cool/Off)
		1	Automático (opciones para el usuario: Heat/Cool/Auto/Off)
13	Adaptive Intelligent Recovery™	<u>Se aplica solo al modelo TH6320</u>	
		1	Encendido
		0	Apagado
14	Indicador de temperatura	0	Fahrenheit
		1	Celsius

Tablas de la configuración de instalación

Funciones	Opciones (Negrita: las configuraciones predeterminadas)
15 Tiempo apagado del compresor (mín.)	5 5 minutos (Heat On/Cool On destella durante el tiempo de apagado) [Opciones: 0 a 4 minutos]
16 Formato del cronograma	<u>Se aplica solo al modelo TH6320</u> 0 Cronograma para días de semana/fin de semana 1 Cronograma para días de semana/sábado/domingo
17 Kit de combustible fósil externo	1 El kit de combustible fósil externo controla la calefacción de reserva 0 El termostato controla la calefacción de reserva (necesita sensor de exteriores)
18 Bomba de calor de combustible dual	1 Control de descenso** 0 No existe control de descenso** 2 Control de descenso con bloqueo de la calefacción aux**
20 Temp. de descenso (combustible dual)	2 Descenso autom. de temperatura de 2° F (1° C) [Opciones: 2 a 5 (2 a 5°F / 1 a 2.5°C)]
21 Combustible dual sobrepasa al temporizador	1 1 hora** [Opciones: 0 (apagado) a las 16 horas]
22 Sensor de aire exterior?	0 No 1 Sí
24 Bloqueo del compresor de la bomba de calor (punto de equilibrio)	0 Sin bloqueo del compresor de la bomba de calor** 1 5° F (-15° C) 7 35° F (1.5° C) 2 10° F (-12° C) 8 40° F (4.5° C) 3 15° F (-9.5° C) 9 45° F (7° C) 4 20° F (-6.5° C) 10 50° F (10° C) 5 25° F (-4° C) 11 55° F (13° C) 6 30° F (-1° C) 12 60° F (15.5° C)
25 Bloqueo auxiliar de la bomba de calor	0 Sin bloqueo auxiliar de la bomba de calor** 1 5° F (-15° C) 8 40° F (4.5° C) 2 10° F (-12° C) 9 45° F (7° C) 3 15° F (-9.5° C) 10 50° F (10° C) 4 20° F (-6.5° C) 11 55° F (13° C) 5 25° F (-4° C) 12 60° F (15.5° C) 6 30° F (-1° C) 13 65° F (18.5° C) 7 35° F (1.5° C)
26 Control de la calefacción auxiliar	<u>Se aplica solo al modelo TH5320</u> 0 Confort ** 1 Economía
27 Punto de referencia de calor (máx.)	90 La temperatura de calefacción máx. es de 90°F (32°C) [Opciones: 40 a 90°F (4,5 a 32°C)]
28 Punto de referencia de frío (mín.)	50 La temperatura de refrigeración mín. es de 50°F (10°C) [Opciones: 50 a 99°F (10 a 37°C)]
32 Ajuste pantalla de temp. (interiores)	0 El termostato muestra la temperatura real [Opciones: ajuste de -3 a +3°F offset (-1,5 a +1,5°C)]
33 Ajuste pantalla de temp. (exteriores)	0 El termostato muestra la temperatura real [Opciones: ajuste de -5 a +5°F offset (-2,5 a +2,5°C)]
35 Ajuste pantalla de humedad (exteriores)	3 El termostato muestra la humedad real [Opciones: ajuste de 0 = -15%, 1 = -10%, 2 = -5%, 4 = 5%, 5 = 10%, 6 = 15% offset]

**** Vea la pág. 51**

Tablas de la configuración de instalación

Funciones Opciones (Negrita: las configuraciones predeterminadas)

36 Nombre de la zona	52 Thermostat		
1 Basement	16 Exercise Room	30 Library	44 Porch
2 Bathroom	17 Family Room	31 Living Room	45 Rec Room
3 Bathroom 1	18 Fireplace	32 Lower Level	46 Sewing Room
4 Bathroom 2	19 Foyer	33 Master Bath	47 Spa
5 Bathroom 3	20 Game Room	34 Master Bed	48 Storage Room
6 Bedroom	21 Garage	35 Media Room	49 Studio
7 Bedroom 1	22 Great Room	36 Music Room	50 Sun Room
8 Bedroom 2	23 Guest Room	37 Nursery	51 Theater
9 Bedroom 3	24 Gym	38 Office	52 Thermostat
10 Bedroom 4	25 Kid's Room	39 Office 1	53 Upper Level
11 Boat House	26 Kitchen	40 Office 2	54 Utility Room
12 Bonus Room	27 Kitchen 1	41 Pantry	55 Walk In Closet
13 Computer Room	28 Kitchen 2	42 Play Room	56 Wine Cellar
14 Den	29 Laundry Room	43 Pool Room	57 Workshop
15 Dining Room			
39 Configuración inalámbrica	0 Desconecte el termostato del sistema inalámbrico		
90 REINICIO	1 El termostato está conectado al sistema inalámbrico		
	0 Sin reinicio		
	1 Restablezca las opciones de instalación y programe el cronograma según las configuraciones predeterminadas		

Funciones especiales

Control de la bomba de calor; reserva eléctrica (funciones de configuración 24-25):

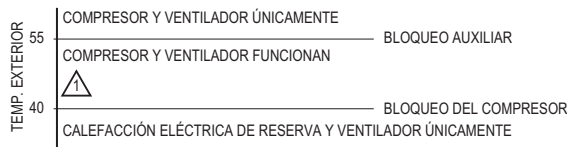

⚠ SI EL COMPRESOR NO PUEDE ALCANZAR O MANTENER LA CONFIGURACIÓN DE TEMPERATURA, TANTO EL COMPRESOR COMO LA CALEFACCIÓN DE RESERVA ENTRARÁN EN FUNCIONAMIENTO. MS28705

Control de la bomba de calor; reserva con combustible fósil (función de configuración 18):

Nota: (Si no se alcanza la temperatura en un tiempo razonable configure el contador a temporizador del sistema de calefacción (función 21). Después del tiempo indicado, el compresor se apagará y el sistema cambiará a calor de reserva).

OPCIÓN 0: CONTROL DE DESCENSO

OPCIÓN 1: SIN CONTROL DE DESCENSO

OPCIÓN 2: CONTROL DE DESCENSO CON BLOQUEO DE CALEFACCIÓN AUXILIAR

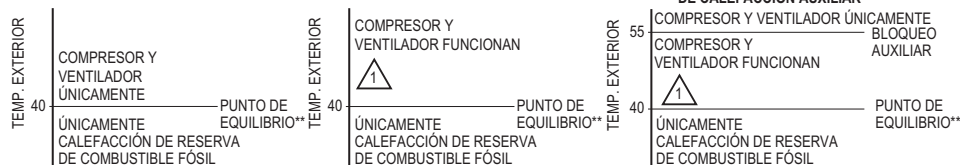

⚠ SI LA TEMPERATURA DE LA HABITACIÓN DESCENDE (EXCEDE LA CONFIGURACIÓN DE DESCENSO EN LA FUNCIÓN 20), EL COMPRESOR SE DESACTIVA. LA CALEFACCIÓN DE RESERVA DE COMBUSTIBLE FÓSIL SE ACTIVA DESPUÉS DE UN RETARDO DE 3 MINUTOS.

** PARA LAS BOMBAS DE CALOR GEOTÉRMICAS, EL PUNTO DE EQUILIBRIO PUEDE DESACTIVARSE EN LA FUNCIÓN 24 DE CONFIGURACIÓN. MS28705

Confort/economía — función de configuración 26 (No está disponible cuando la función de configuración 17 se coloca en 0): Si elige la opción confort, la calefacción auxiliar responderá rápidamente para alcanzar el punto de referencia de la temperatura. Si elige la opción economía, el sistema demorará más. La calefacción auxiliar se activará solo si no se alcanza el punto de referencia en un tiempo razonable.

Prueba del sistema

Siga el procedimiento que se detalla a continuación para verificar el funcionamiento adecuado.

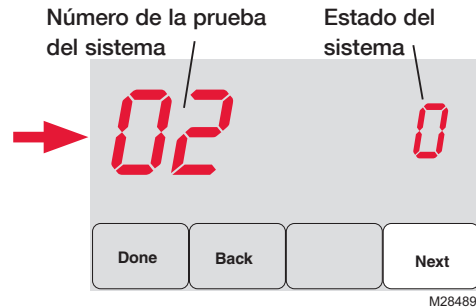
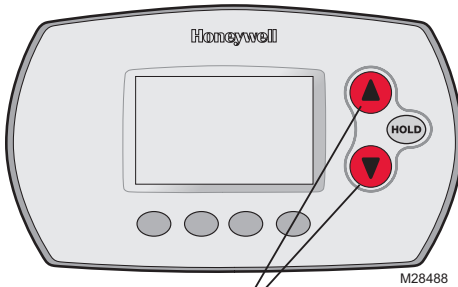

Para comenzar, presione y mantenga presionados los botones ▲ y ▼ hasta que la visualización cambie (3 segundos, aprox.)

Presione ▲ o ▼ para verificar el estado del sistema

Presione **NEXT** para avanzar

Presione **DONE** para finalizar la prueba del sistema

Prueba del sistema Estado del sistema

02 Prueba inalámbrica	0	Apagado
	1	Se prueba la señal de radio (luego de una pausa breve, la pantalla muestra de 1 a 10 para indicar la potencia de la señal; se recomienda 5 o más)
04 Sensor de aire de retorno		La pantalla muestra la temperatura del aire de retorno si el dispositivo está instalado y funciona correctamente
10 Sistema de calefacción	0	Se apagan la calefacción y el ventilador
	1	Se enciende la calefacción
	2	Se enciende la calefacción en la etapa 2
	3	Se enciende la calefacción en la etapa 3
20 Calefacción de emergencia	0	Se apagan la calefacción y el ventilador
	1	Se encienden la calefacción y el ventilador
30 Sistema de refrigeración	0	Se apagan el compresor y el ventilador
	1	Se encienden el compresor y el ventilador
	2	Se enciende el compresor en la etapa 2
40 Sistema de ventilación	0	Se apaga el ventilador
	1	Se enciende el ventilador
70 Información del termostato (solo para referencia)	71	Número de la revisión de software (revisiones más importantes)
	72	Número de la revisión de software (revisiones secundarias)
	73	Código de identificación de la configuración (más importante)
	74	Código de identificación de la configuración (secundario)
	75	Código de la fecha de configuración de la producción (semana)
	76	Código de la fecha de configuración de la producción (año)



PRECAUCIÓN: RIESGO DE DAÑO AL EQUIPO. Se evita la protección del compresor (tiempo de apagado mínimo) durante la prueba. Para prevenir daños al equipo, evite encender y apagar rápidamente el compresor.

6 Instalación del termostato y del sensor exterior

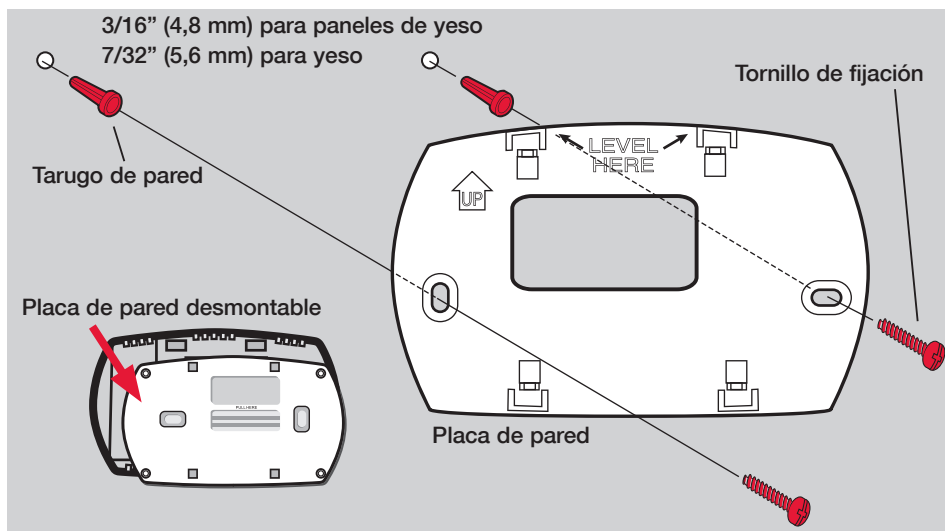

M28490

Sensor exterior (opcional)

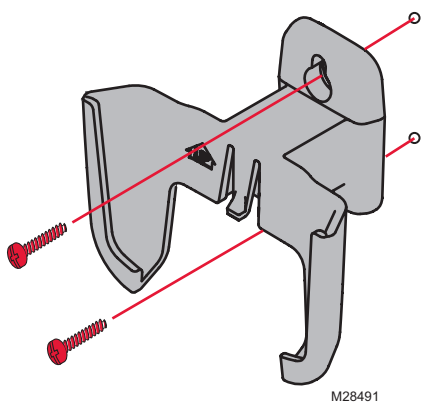

M28491

Instale el sensor en una pared exterior vertical, a 6 pulgadas (15,2 cm) como mínimo, debajo de cualquier alero. Elija una ubicación donde no haya luz solar directa.

Coloque bien el sensor en el soporte, orientado en dirección opuesta a la pared

Presione y suelte

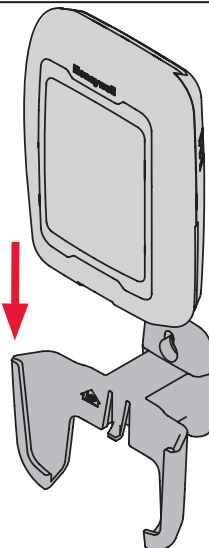

M28492

i Para verificar la ubicación antes de instalarlo: vuelva a la pantalla principal del termostato, luego sostenga el sensor donde desea instalarlo y presione el botón **CONNECT**. Si el sensor funciona correctamente, el termostato mostrará la temperatura y la humedad exteriores.

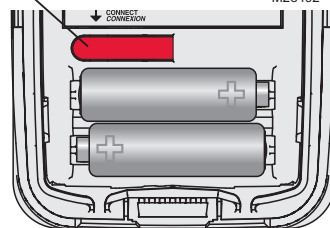

M28483

Luces de estado del EIM

Al terminar la instalación, verifique las luces de estado en el módulo de interfaz del equipo para verificar el funcionamiento correcto.

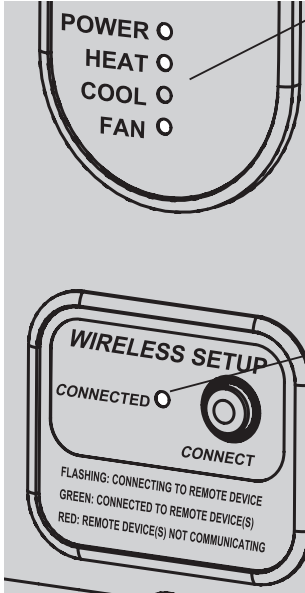

Luces de estado del sistema

- **Power:** el EIM funciona correctamente.
- **Heat:** calefacción está encendido.
- **Cool:** refrigeración está encendido.
- **Fan:** ventilador está encendido.



Nota: si la luz de Connected está destellando, presione el botón **CONNECT** para apagar la luz intermitente y luego verifique nuevamente las luces de estado.

Luz de estado de la comunicación inalámbrica

- **Verde fijo:** el EIM funciona correctamente y se comunica con los dispositivos inalámbricos.
- **Verde intermitente:** se está conectando a los dispositivos inalámbricos (la luz destella durante 15 minutos después de que presiona **CONNECT**).
- **Rojo fijo:** problemas con la comunicación.

Códigos de error (termostato y control remoto)

Si aparece **E1** o **E**, vea el número del código de error (en el lado derecho de la pantalla):

- 23** EIM no tiene capacidad de doble combustible. Reemplace EIM si tiene calefacción de respaldo de combustible fósil o cambia la función 4 de configuración del instalador a **ELECTRIC** si tiene calefacción eléctrica de respaldo (vea las páginas 43-45).
- 29** Intenta conectar dispositivos inalámbricos incompatibles.
- 30** Número de zona inválido. El número de zona se debe configurar en cero (vea la pág. 46).
- 33** Revise el cableado del sensor de aire de retorno. Si retira el sensor permanentemente, presione y sostenga el botón **CONNECT** en el EIM durante 10 segundos (hasta que destelle en anaranjado) para eliminar este código de error. Refiérase a la página 55, luego a las páginas 45-48 para reconectar los dispositivos inalámbricos.
- 34** Baja potencia de señal. Mueva el dispositivo inalámbrico hacia otro lugar e intente nuevamente.
- 38** Asegúrese de que la luz de Connected en el EIM esté destellando y de que usted esté a 2 pies (61 cm) o más del EIM.
- 53** El termostato no recibe temperatura externa ni humedad de exteriores:
 1. El termostato puede configurarse para combustible doble, bloqueo del compresor o bloqueo auxiliar sin sensor exterior. Siga el procedimiento de configuración inalámbrico para conectar el sensor exterior al EIM (ver páginas 45 y 47).
 2. Si E53 continúa, puede que el sensor de exteriores no se esté comunicando. Instale 2 nuevas baterías AA de litio en el sensor exterior.

Reemplazo de los componentes del sistema

Termostato

Para reemplazar un termostato, instale las baterías y siga los procedimientos de las págs. 45 a 46 para conectarlo a la red inalámbrica. Si es preciso, modifique las configuraciones según sea necesario (vea las tablas de las págs. 49 a 51).

Control remoto y sensor exterior

Para reemplazar el control remoto o el sensor de aire exterior, instale las baterías y siga los procedimientos de las págs. 45 a 47 para conectarlo a la red inalámbrica.

Módulo de interfaz del equipo (EIM)

Después de instalar un EIM nuevo, vuelva a configurar el termostato y el control remoto para que tengan comunicación con el EIM nuevo, como se describe a continuación.

En el termostato:

- 1 Presione y mantenga presionados los botones **FAN** y **▲** durante 3 segundos.
- 2 Presione **BACK** dos veces para mostrar la función 39 (modo Wireless Setup).
- 3 Presione **▼** para cambiar la configuración de la función 39 a 0 (desconéctelo del EIM anterior).
- 4 Siga los procedimientos de las págs. 45 a 46 para conectarlo al EIM nuevo.

En el control remoto:

- 1 Presione y mantenga presionado el espacio en blanco (o la flecha, si la hubiera) en la esquina inferior derecha de la pantalla hasta que la visualización cambie (3 segundos, aprox.).
- 2 Presione **REMOVE**, y luego **YES** para desconectarlo del EIM anterior.
- 3 Siga el procedimiento de la pág. 47 para conectarlo al EIM nuevo.

Presione y mantenga presionado durante 3 segundos, aprox.



Guías de cableado específicas del sistema

Sistemas convencionales

Sistemas de 1C/1R (1 transformador)

C	24 V CA común
R	Energía [1]
Rc	[R+Rc+Rh unidos por un puente]
Rh	[R+Rc+Rh unidos por un puente]
W	Relé de la calefacción
Y	Interruptor auto. del compresor
G	Relé del ventilador

Calefacción únicamente [3]

C	24 V CA común
R	Energía [1]
Rc	[R+Rc+Rh unidos por un puente]
Rh	[R+Rc+Rh unidos por un puente]
W	Relé de la calefacción

Calefacción únicamente (Serie 20) [3]

C	24 V CA común
R	Term. "R" de la válvula (Serie 20) [1]
Rc	[R+Rc+Rh unidos por un puente]
Rh	[R+Rc+Rh unidos por un puente]
W	Term. "B" de la válvula (Serie 20)
Y	Term. "W" de la válvula (Serie 20)

Calefacción únicamente (válvula de zona normalmente abierta) [3]

C	24 V CA común
R	Energía [1]
Rc	[R+Rc+Rh unidos por un puente]
Rh	[R+Rc+Rh unidos por un puente]
Y	Válvula de zona normalmente abierta

Calefacción únicamente con ventilador [4]

C	24 V CA común
R	Energía [1]
Rc	[R+Rc+Rh unidos por un puente]
Rh	[R+Rc+Rh unidos por un puente]
W	Relé de la calefacción
G	Relé del ventilador

i Vea [notas] en la pág. siguiente.

Refrigeración únicamente [5]

C	24 V CA común
R	Energía [1]
Rc	[R+Rc+Rh unidos por un puente]
Rh	[R+Rc+Rh unidos por un puente]
Y	Interruptor auto. del compresor
G	Relé del ventilador

Sistemas de 1C/1R (2 transformadores)

C	24 V CA común
R	Energía [1]
Rc	Energía (refrigeración) [1, 2]
Rh	Energía (calefacción) [1, 2]
W	Relé de la calefacción
Y	Interruptor auto. del compresor
G	Relé del ventilador

Sistemas de 2C/2R (1 transformador) [6]

C	24 V CA común
R	Energía [1]
Rc	[R+Rc+Rh unidos por un puente]
Rh	[R+Rc+Rh unidos por un puente]
W	Relé de la calefacción (etapa 1)
W2	Relé de la calefacción (etapa 2)
Y	Interruptor auto. del compresor 1
Y2	Interruptor auto. del compresor 2
G	Relé del ventilador

Sistemas de 2C/2R (2 transformadores) [6]

C	24 V CA común
R	Energía [1]
Rc	Energía (refrigeración) [1, 2]
Rh	Energía (calefacción) [1, 2]
W	Relé de la calefacción (etapa 1)
W2	Relé de la calefacción (etapa 2)
Y	Interruptor auto. del compresor 1
Y2	Interruptor auto. del compresor 2
G	Relé del ventilador

Guías de cableado específicas del sistema

Sistemas de bombas de calor

i Vea [notas] a continuación.

Bomba de calor de 1C/1R [8]

C	24 V CA común
R	Energía [1]
Rc	[R+Rc+Rh unidos por un puente]
Rh	[R+Rc+Rh unidos por un puente]
O/B	Válvula de cambio [7]
Y	Interruptor auto. del compresor
G	Relé del ventilador

Bomba de calor de 2C/2R [10]

C	24 V CA común
R	Energía [1]
Rc	[R+Rc+Rh unidos por un puente]
Rh	[R+Rc+Rh unidos por un puente]
O/B	Válvula de cambio [7]
Y	Interruptor auto. del compresor 1
Y2	Interruptor auto. del compresor 2
G	Relé del ventilador

Bomba de calor de 2C/1R [9]

C	24 V CA común
R	Energía [1]
Rc	[R+Rc+Rh unidos por un puente]
Rh	[R+Rc+Rh unidos por un puente]
O/B	Válvula de cambio [7]
Aux	Auxiliary heat relé
Y	Interruptor auto. del compresor
G	Relé del ventilador
L	Relé [12]

Bomba de calor de 3C/2R [11]

C	24 V CA común
R	Power [1]
Rc	[R+Rc+Rh unidos por un puente]
Rh	[R+Rc+Rh unidos por un puente]
O/B	Válvula de cambio [7]
Aux	Auxiliary heat relé
Y	Interruptor auto. del compresor 1
Y2	Interruptor auto. del compresor 2
G	Relé del ventilador
L	Relay [12]

- [1] Suministro de energía. Proporcione los medios de desconexión y de protección contra sobrecargas según se requiera.
- [2] Quite el puente (de Rc a Rh) en los sistemas con dos transformadores.
- [3] En la configuración, configure el tipo de sistema en calefacción únicamente.
- [4] En la configuración, configure el tipo de sistema en calefacción únicamente, con ventilador.
- [5] En la configuración, configure el tipo de sistema en refrigeración únicamente.
- [6] En la configuración, configure el tipo de sistema en convencional de 2 calentadores/2 refrigeradores.
- [7] En la configuración, configure la válvula de cambio en O o B.
- [8] En la configuración, configure el tipo de sistema en bomba de calor de 1 calentador/1 refrigerador.
- [9] En la configuración, configure el tipo de sistema en bomba de calor de 2 calentadores/1 refrigerador.
- [10] En la configuración, configure el tipo de sistema en bomba de calor de 2 calentadores/2 refrigeradores.
- [11] En la configuración, configure el tipo de sistema en bomba de calor de 3 calentadores/2 refrigeradores.
- [12] El terminal "L" envía potencia continua cuando el termostato está configurado en Em. Heat.

Especificaciones y piezas de repuesto

Temperatura ambiente de funcionamiento

Termostato: 32 a 120° F (0 a 48,9° C)

Control remoto: 32 a 120° F (0 a 48,9° C)

EIM: -40 a 165° F (-40 a 73,9° C)

Sensor de aire exterior: -40 a 140° F (-40 a 60° C)

Sensor de aire de retorno: 0 a 200° F (-17,8 a 93,3° C)

Humedad relativa de funcionamiento

Termostato: 5% a 90% (sin condensación)

Control remoto: 5% a 90% (sin condensación)

EIM: 5% a 95% (sin condensación)

Sensor de aire exterior: 0% a 100% (condensación)

Dimensiones físicas (altura, ancho, profundidad)

Termostato: 3-9/16 x 5-13/16 x 1-1/2 pulgadas (91 x 147 x 38 mm)

EIM: 8-1/8 x 8 x 1-7/8 pulgadas (206 x 203 x 47 mm)

Sensor de aire exterior: 5 x 3-1/2 x 1-11/16 pulgadas (127 x 89 x 43 mm)

Sensor de aire de retorno: 3-7/8 x 4-1/8 x 1-1/4 pulgadas (77 x 102 x 25 mm)

La sonda del sensor es de 3-3/4 pulgadas (77 mm) de largo

Clasificación eléctrica (EIM)

Terminal	Voltaje (50/60 Hz)	Corriente de funcionamiento
W (calefacción)	18 a 30 V CA	1,00 A
Y (refrigeración)	18 a 30 V CA	1,00 A
G (ventilador)	18 a 30 V CA	0,60 A
O/B (cambio)	18 a 30 V CA	0,60 A
W2 (calefacción)	18 a 30 V CA	0,60 A
Y2 (refrigeración)	18 a 30 V CA	0,60 A
Aux/E (auxiliar)	18 a 30 V CA	1,00 A
L (salida)	18 a 30 V CA	0,60 A

Accesorios y piezas de repuesto

Artículo	Número de pieza
Módulo de interfaz del equipo (EIM)	THM5320R1000
Adaptador inalámbrico	THM4000R1000
Termostato inalámbrico FocusPRO® (programable)	TH6320R1004
Termostato inalámbrico FocusPRO® (no programable)	TH5320R1002
Control remoto	REM5000R1001
Sensor de aire exterior	C7089R1013
Sensor de aire de retorno (para control de respaldo)	C7735A1000
Sensor remoto de interiores (sensor alternativo para control de respaldo en aplicaciones hidráulicas)	C7189U1005
Soporte de las baterías	50007072-001
Placa de cubierta (cubre las marcas que dejan los termostatos anteriores)	50002883-001

Información reguladora

Declaración de conformidad con las regulaciones FCC (Sección 15.19) (solo en los EE. UU.)

Este dispositivo cumple con la Sección 15 de las regulaciones FCC. El funcionamiento está sujeto a las dos condiciones siguientes:

- 1 Este dispositivo no debe causar interferencia perjudicial.
- 2 Este dispositivo deberá aceptar cualquier interferencia que se reciba, incluso la interferencia que pudiese causar el funcionamiento no deseado.

Advertencia de la FCC (Sección 15.21) (solo en los EE. UU.)

Los cambios o las modificaciones que no hayan sido expresamente aprobados por la parte responsable del cumplimiento de las regulaciones podrían anular la autoridad del usuario para hacer funcionar el equipo.

Declaración de la FCC sobre interferencias (Sección 15.105(b)) (solo en los EE. UU.)

Este equipo fue probado y cumple con los límites de los dispositivos digitales clase B, conforme a la Sección 15 de las regulaciones FCC. Estos límites están diseñados para ofrecer una protección razonable contra la interferencia perjudicial en una instalación residencial. Este equipo genera usos y puede irradiar energía de frecuencia de radio y, si no se instala y se utiliza según las instrucciones, puede producir una interferencia perjudicial en la comunicación radial. Sin embargo, no se garantiza que no habrá interferencia en una instalación particular. Si este equipo produce una interferencia perjudicial en la recepción televisiva o radial, lo cual puede determinarse al apagar y encender el equipo, se recomienda que el usuario intente corregir la interferencia con una o más de las siguientes medidas:

- Vuelva a orientar y ubicar la antena receptora.
- Aumente la distancia entre el equipo y el receptor.
- Conecte el equipo a un tomacorriente en un circuito diferente a aquel en el que está conectado el receptor.
- Consulte con su distribuidor o con un técnico experto en radio/televisión para recibir ayuda.

EIM, termostatos y sensor exterior

Para cumplir con los límites de exposición RF que establecen la FCC y Industry Canada para la población en general/exposición no controlada, la o las antenas usadas para estos transmisores deben instalarse a una distancia de separación de, al menos, 20 cm de todas las personas, y no deben colocarse ni utilizarse junto con otra antena o transmisor.

Control remoto

Este transmisor portátil y su antena cumplen con los límites de exposición RF que establecen la FCC y Industry Canada para la población en general/exposición no controlada. Este dispositivo no deberá colocarse ni accionarse conjuntamente con otra antena o transmisor.

Sección 7.1.5 de RSS-GEN

El funcionamiento está sujeto a las dos condiciones siguientes:

- 1 Este dispositivo no debe causar interferencia.
- 2 Este dispositivo deberá aceptar cualquier interferencia, incluso la interferencia que pudiese causar el funcionamiento no deseado del dispositivo.

¿Necesita ayuda?

Consulte sobre este producto en <http://customer.honeywell.com>
o llamando sin cargo a atención al cliente de Honeywell **1-800-468-1502**

Soluciones para automatización y control

Honeywell International Inc.
1985 Douglas Drive North
Golden Valley, MN 55422

Honeywell Limited-Honeywell Limitée
35 Dynamic Drive
Toronto, Ontario M1V4Z9

<http://customer.honeywell.com>



Impreso en los EE. UU., en papel
reciclado que contiene por lo menos
un 10% de fibras de papel reciclable.

© Marca registrada de los EE. UU.
© 2009, Honeywell Internacional Inc.
69-2091EFS—05 M.S. Rev. 03-09

Honeywell